

Defort®



DPW-1850

93728519

DE	Bedienungsanleitung.....	3	RU	Инструкция по эксплуатации	53
GB	User's Manual	7	KZ	Қолданысы бойынша нұсқама	55
FR	Mode d'emploi.....	11	UA	Інструкція з експлуатації	57
ES	Instrucciones de servicio.....	15	PL	Instrukcja obsługi	59
PT	Manual de instruções	19	CZ	Návod k použití	64
IT	Istruzione per l'uso	23	SK	Uputstvo za korisnike	68
NL	Gebruiksaanwijzing	27	HU	Használati utasítás	70
DK	Brugervejledning	31	RO	Manual de utilizare	74
SE	Bruksanvisning	34	SI	Navodilo za uporabo	76
NO	Bruksanvisning	38	HR	Upute za uporabu	80
FI	Käyttöohje	41	GR	Οδηγίες χρήσεως	82
EE	Kasutusjuhend	45	TR	Kullanım kılavuzu	84
LV	Instrukcija	49	AE	جهاز اللحم المزود بمقوم عكسي للتيار	87
LT	Instrukcija	51	SR	Упутство за употребу.....	88

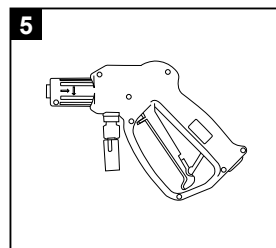
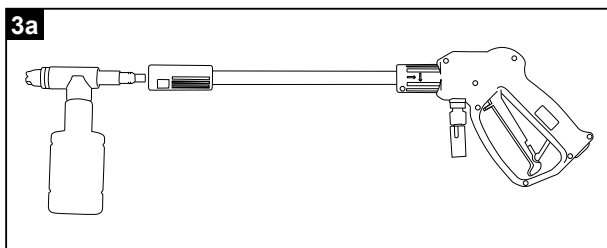
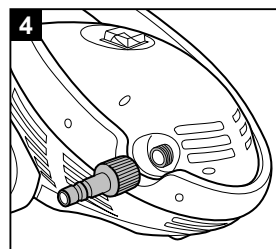
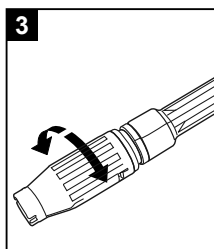
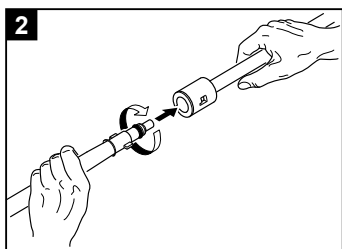

SICHERHEITSVORSCHRIFTEN UND BEDIENUNGSANLEITUNG

HOCHDRUCKREINIGER

Lesen Sie diese Anleitung im Hinblick auf Ihre eigene Sicherheit und die Sicherheit anderer bitte vor der Benutzung dieses Geräts gründlich durch.



WARNUNG: Lesen Sie die Anleitung von Elektrogeräten vor Benutzung immer gründlich durch. Dadurch verstehen Sie Ihr Produkt besser und vermeiden unnötige Risiken. Bewahren Sie diese Anleitung zum künftigen Gebrauch an einer sicheren Stelle auf.

INHALT:

1. Gerätedaten
2. Sicherheitsvorschriften
3. Zusammenbau
4. Benutzung
5. Service und Wartung

1. GERÄTEDATEN

EINLEITUNG

Der Hochdruckreiniger eignet sich zur schnellen und effizienten Reinigung von Fahrzeugen, Maschinen, Booten, Gebäuden usw. durch Entfernung von hartnäckigem Schmutz mit Hilfe von sauberem Wasser und chemischen Reinigungsmitteln. Beim Gebrauch von chemischen Reinigungsmitteln dürfen nur biologisch abbaubare Typen verwendet werden. Fahrzeugmotoren nur in Bereichen reinigen, in denen geeignete Ölabscheidvorhanden sind.

TECHNISCHEDATEN

Spannung	230 VAC
Leistungsaufnahme	1850 W
Arbeitsdruck	90 bar
Max. Druck Wasserversorgung	135 bar
Max. Wassertemperatur	50°C
Arbeitsdurchflussmenge	5.7 l/min
Schlauchlänge	5 m
Gewicht	5,5 kg

MERKMALE **1**

1. Wasseraustritt
2. Wassereintritt mit Filter
3. Hauptschalter
4. Verstellbare Sprühdüse
5. Auslöseschalter mit Verriegelung
6. Hochdruckschlauch

2. SICHERHEITSVORSCHRIFTEN

ERKLÄRUNG DER SYMBOLE

In dieser Anleitung und/oder am Gerät werden folgende Symbole verwendet:



Entspricht grundlegenden anwendbaren Sicherheitsnormen der europäischen Richtlinien.



Gefahr von Materialbeschädigung bzw. Verletzungen.



Bei beschädigtem oder durchtrenntem Kabel sofort Netzstecker ziehen



Gebrauchsanleitung durchlesen.



Bezeichnet Stromschlaggefahr.

SICHERHEITSVORSCHRIFTEN

Beachten Sie bei der Benutzung von Elektrogeräten stets die in Ihrem Land geltenden Sicherheitsbestimmungen zur Reduzierung von Gefahren durch Brand, Stromschlag und Verletzungen. Lesen Sie die nachstehenden Sicherheitsvorschriften und auch die beigefügten Sicherheitsanweisungen durch.

Bewahren Sie diese Anleitung an einem sicheren Platz auf!

ELEKTRISCHE SICHERHEIT

- Überprüfen Sie immer, ob Ihre Netzspannung mit dem auf dem Typenschild genannten Wert übereinstimmt.
- Beim Austausch alter Kabel oder Stecker: Entsorgen Sie die alten Kabel oder Stecker sofort, sobald diese durch neue ersetzt wurden. Es ist gefährlich, den Stecker eines losen Kabels in die Steckdose einzustecken.
- Bei Benutzung von Verlängerungskabeln: Benutzen Sie nur ein für die Geräteleistung geeignetes und zugelassenes Verlängerungskabel. Die Adern müssen einen Durchmesser von wenigstens 1,5 mm² aufweisen. Befindet sich das Verlängerungskabel auf einer Haspel, muss das Kabel vollständig abgerollt werden.
- Alle elektrischen Anschlüsse, z.B. das Verlängerungskabel, müssen eine genehmigte, was serfeste Ausführung für den Gebrauch im Freien und entsprechend gekennzeichnet sein. Verlängerungskabel müssen dreidrig sein, wobei eine Ader die ERDUNG ist.

IN FOLGENDEN FÄLLEN IST DAS GERÄT SOFORT AUSZUSCHALTEN:

1. Funktionsstörung im Netzstecker, Netzkabel oder bei Kabelbeschädigung
2. Zerbrochener Schalter
3. Rauch oder Geruch nach verschmorter Isolierung

BESONDERE SICHERHEITSREGELN

Die GEBRAUCHS- und WARTUNGSANLEITUNG bildet einen wesentlichen Bestandteil der Reinigungsgerätausrüstung und sollte für künftigen Gebrauch an einem sicheren Platz aufbewahrt werden. Wenn Sie den Reiniger verkaufen, sollte die Anleitung dem neuen Besitzerausgehändigt werden.

- Vergewissern Sie sich vor dem Einschalten des Reinigers, dass die Wasserzuleitung in Ordnung ist. Bei Benutzung des Reinigers ohne Wasser könnten die Dichtungen beschädigt werden.
- Ziehen Sie den Stecker nicht am Stromkabel aus der Steckdose.
- Wenn Sie sich zu weit vom zu reinigenden Objekt befinden, ziehen Sie den Reiniger nicht am Hochdruckkabel näher heran, sondern verwenden Sie dazu den vorhandenen Griff.
- Bei nicht mit TSS-Vorrichtungsausgerüsteten Versionen darf der Reiniger nicht länger als 1-2 Minuten bei geschlossener Pistole betätigt werden, da die Dichtungen beschädigt werden könnten.
- Schützen Sie den Reiniger im Winter gegen Frost.
- Sorgen Sie während des Betriebs dafür, dass die Belüftungsgitter frei sind.
- Der Querschnitt von Verlängerungskabeln muss der jeweiligen Länge entsprechen, d.h. je länger das Verlängerungskabel, desto größer der Querschnitt; es sind Kabel entsprechend Schutzart "IPX5" zu verwenden.
- Stellen Sie den Reiniger MÖGLICHST NAHE an der Wasserzuleitung auf.
- Die Verpackung ist leicht recycelbar und muss entsprechend den im Land der Aufstellung geltenden Bestimmungen entsorgt werden.
- Benutzen Sie den Reiniger nur mit vom Hersteller zugelassenen Zubehör- und Ersatzteilen. Die Verwendung von Original-Zubehör und -Ersatzteilen gewährleistet einen sicheren, störungsfreien Betrieb.
- Der Reiniger muss während der Benutzung auf einer sicheren, stabilen Fläche stehen.
- Vermeiden Sie unbeabsichtigtes Betätigen des Auslöseschalters. Tragen Sie die aus Lanze und Auslöseschalter bestehende Einheit nicht mit der Hand über dem Auslöseschalter. Benutzen Sie stets die Auslöseschalter-Verriegelung.
- Vergewissern Sie sich nach Gebrauch des Druckreinigers, dass die Sicherheitsverriegelung am Auslöseschalter benutzt wird, um unbeabsichtigte Betätigung zu verhindern. (Abb. 5)

SICHERHEITSVERBOTE

- **EXPLOSION ODER VERGIFTUNG**
Benutzen Sie den Reiniger NICHT mit brennbaren oder giftigen Flüssigkeiten oder mit Produkten, die mit der einwandfreien Funktionsweise des Reinigers nicht verträglich sind.
- **VERLETZUNGSGEFAHR**
Richten Sie den Wasserstrahl NICHT auf Menschen oder Tiere.
- **STROMSCHLAGGEFAHR**
Richten Sie den Wasserstrahl NICHT auf das Gerät selbst, elektrische Teile oder andere elektrische Einrichtungen.
- **KURZSCHLUSSGEFAHR**
Benutzen Sie den Reiniger bei Regen NICHT im Freien.

- **VERLETZUNGSGEFAHR**
Lassen Sie den Reiniger NICHT von Kindern oder unqualifizierten Personen benutzen.
- **STROMSCHLAGGEFAHR**
Berühren Sie den Stecker und/oder die Steckdose NICHT mit nassen Händen.
- **STROMSCHLAG- UND KURZSCHLUSSGEFAHR**
Benutzen Sie den Reiniger NICHT, wenn das Stromkabel beschädigt ist.
- **EXPLOSIONSGEFAHR**
Benutzen Sie den Reiniger NICHT, wenn der Hochdruckschlauch beschädigt ist.
- **UNFALLGEFAHR**
Blockieren Sie den Auslöseschalter NICHT in Betriebsstellung.
- **UNFALLGEFAHR**
Überprüfen Sie, ob die Datenschilder am Reiniger befestigt sind; wenn nicht, informieren Sie Ihren Vertragshändler. Reiniger ohne Schilder dürfen NICHT benutzt werden, da sie nicht identifizierbar und möglicherweise gefährlich sind.
- **EXPLOSIONSGEFAHR**
Die Eichung des Sicherheitsventils darf NICHT manipuliert oder verändert werden.
- **GEFÄHRLICHE ÄNDERUNG DER BETRIEBSLEISTUNG**
Verändern Sie den Originaldurchmesser der Sprühkopfdüse NICHT.
- **UNFALLGEFAHR**
Lassen Sie den Reiniger NICHT unbeaufsichtigt.
- **KURZSCHLUSSGEFAHR**
Bewegen Sie den Reiniger NICHT, indem Sie am Stromkabel ziehen.

SICHERHEITSGEBOTE

- **KURZSCHLUSSGEFAHR**
Alle elektrischen Leiter MÜSSEN vor dem Wasserstrahl GESCHÜTZT SEIN.
- **STROMSCHLAGGEFAHR**
Der Reiniger DARF NUR an eine richtig geerdete Stromversorgung ANGESCHLOSSEN WERDEN. Benutzen Sie beim Gebrauch dieses Geräts in der Steckdose eine Fehlerstrom-Schutzeinrichtung (RCD - Residual Current Device) von nicht mehr als 30 mA.
- **VERLETZUNGSGEFAHR**
Der hohe Druck kann bewirken, dass sich von den Flächen Material mit hoher Geschwindigkeit ablöst; deshalb ist das Tragen von Schutzkleidung und Schutzbrille OBLIGATORISCH.
- **GEFAHR DURCH UNBEABSICHTIGTES EINSCHALTEN**
ZIEHEN Sie den Netzstecker, bevor Sie Arbeiten am Reiniger vornehmen.
- **VERLETZUNGSGEFAHR**
Halten Sie die Pistole vor Betätigung des Auslöseschalters GUT FEST, um Rückprall zu vermeiden.
- **VERSCHMUTZUNGSGEFAHR BEACHTEN SIE**
die Anforderungen des örtlichen Wasserwerks. Gemäß DIN 1988 dürfen Hochdruckreiniger an das Leitungswassernetz nur angeschlossen werden, wenn im Zuleitungsschlauch ein Rückstromverhinderungsventil mit Ablauf eingebaut ist.
- **UNFALLGEFAHR**
Wartungs- und/oder Reparaturarbeiten an elektrischen Komponenten MÜSSEN durch qualifiziertes Personal ausgeführt werden.

- **VERLETZUNGSGEFAHR**
Vor dem Abschrauben des Reinigerschlauchs muss der Restdruck **ABGELASSEN** werden.
- **UNFALLGEFAHR**
ÜBERPRÜFEN Sie vor Gebrauch des Reinigers jeweils, ob die Schrauben fest angezogen sind und ob keine gebrochenen oder abgenutzten Teile vorhanden sind.
- **EXPLOSIONS-UND STROMSCHLAGEGEFAHR BENUTZEN** Sie nur Reinigungsmittel, welche die Beschichtungsmaterialien von Hochdruckschlauch/ Stromkabel nicht zerfressen.
- **VERLETZUNGSGEFAHR**
STELLEN SIE SICHER, dass Personen oder Tiere einen Mindestabstand von 15 m einhalten.

SICHERHEITSENTIL

Das Sicherheitsventil dient auch als Druckbegrenzungsventil. Wenn der Auslöser der Pistole losgelassen wird, öffnet sich das Sicherheitsventil und das Wasser strömt durch den Pumpeneintritt zurück.

3.ZUSAMMENBAU

ANSCHLIESSEN DESSCHLAUCHS UND AUSLÖSESCHALTERS **1 2**

Vor dem Anschließen von Schläuchen oder der aus Auslöseschalter/Lanze bestehenden Einheit überprüfen Sie bitte zunächst alle Verbindungen, um sicher zu sein, dass sie nicht blockiert sind.

- Schrauben Sie den Austrittsdruckschlauch (6) an das Gerät an und vergewissern Sie sich, dass er handfest sitzt.
- Verbinden Sie die Sprühdüse (4) mit Hilfe des Einschub- und Dreh-Bajonettverschlusses mit dem Auslöseschalter (5) (Abb. 2). Vergewissern Sie sich, dass diese Verbindung richtig zustande gekommen ist und der Bajonettverschluss richtig eingerastet ist. Vergewissern Sie sich, dass der Schlauch keine Knicke aufweist.

4. BENUTZUNG

WASSERVERSORGUNG

- Vergewissern Sie sich, dass Ihnen zur Speisung des Druckreinigers eine geeignete Wasserversorgung zur Verfügung steht. Überprüfen Sie, ob alle Verbindungen dicht sind und der Schlauch keine Lecks aufweist.
- Der Zuleitungshahn sollte vollständig geöffnet sein (Druckreiniger noch nicht einschalten).
- Betätigen Sie jetzt den Auslöseschalter (Verriegelung vorher lösen), sodass Wasser durch das Gerät strömt und eventuell vorhandene Luft verdrängt.



WARNUNG: Dieses Gerät darf nur mit Kaltwasseranschluss betrieben werden!

STROMKABEL

Vergewissern Sie sich, dass alle Kabel unbeschädigt sind, bevor Sie das Gerät an das Stromnetz anschließen. Der Stromversorgungsanschluss muss durch einen qualifizierten Elektriker vorgenommen werden. Es wird empfohlen, dass die Stromversorgung dieses Geräts entweder eine Fehlerstrom-Schutzeinrichtung, welche die Stromzufuhr unterbricht, falls der Leckstrom nach

Erde 30 mA für 30 ms überschreitet, oder eine Vorrichtung zur Überprüfung des Erdungskreises einschließt.



VORSICHT: Das Gerät kann beim Einschalten elektrische Störungen verursachen.

Wenn der Motor stehen bleibt und nicht wieder anläuft, warten Sie bitte 10-30 Minuten, bevor Sie ihn neu starten. **THERMISCHER SICHERUNGSAUTOMAT HAT AUSGELÖST.**



VORSICHT: Der Reiniger darf nur mit sauberem Wasser benutzt werden; bei Benutzung von unfiltriertem Wasser oder ätzenden Chemikalien wird der Reiniger beschädigt.

- Schalten Sie den Motorschalter in Stellung "0".
- Überprüfen Sie, ob die Speisepannung und -frequenz (Volt/Hz) mit den Angaben übereinstimmt, die auf dem Datenschild des Reinigers stehen.
- Stecken Sie den Druckreiniger in die Steckdose ein und schalten Sie das Gerät mit dem Hauptschalter (3) ein.

EINSTELLEN DER DÜSE **3**

Wasser kann durch die Düse entweder in gerader Richtung oder fächerförmig versprüht werden. Drehen Sie zunächst den Druck auf und stellen Sie dann die Düse. Der Wassereintrittsfilter muss regelmäßig überprüft werden, um Blockierungen und eine Einschränkung der Wasserversorgung der Pumpe zu vermeiden (Abb. 4).

BENUTZUNG DER REINIGUNGSMITTELFLASCHE

Um die Reinigungsmittelspritzung von der RMSV zu ermöglichen, die Pistoldüse laut dem Pfeil versetzen, wie auf Abb. 3a.

Reinigungsmitteldüse und -tanks sind mit dem Ende der Auslöseschaltereinheit in gleicher Weise verbunden wie die Lanze. Füllen Sie den Reinigungsmittelkanal mit flüssigem Reinigungsmittel. Wenn jetzt der Auslöseschalter bei laufendem Gerät betätigt wird, wird zusammen mit dem Wasser Reinigungsmittel versprüht.

EMPFOHLENES REINIGungsverfahren

Lösen Sie Schmutz auf, indem Sie Reinigungsmittel mit dem Strahl auf die trockene Fläche aufsprühen. Bei vertikalen Flächen muss von unten nach oben gearbeitet werden. Lassen Sie das Reinigungsmittel für 1 bis 2 Minuten einwirken, jedoch nicht trocknen. Richten Sie den Hochdruckstrahl auf die Stelle, indem Sie die Düse in einen Abstand von wenigstens 30 cm zur Oberfläche bringen, und arbeiten Sie von unten nach oben. Lassen Sie das Wasser nicht auf ungeräumte Flächen herunterlaufen.

ABSCHALTEN DES DRUCKREINIGERS



VORSICHT: Trennen Sie den Hochdruckschlauch nie von dem Gerät, während das System noch unter Druck steht. Halten Sie das richtige Verfahren ein:

1. Schalten Sie den Druckreiniger mit dem am Gerät befindlichen Schalter aus.
2. Ziehen Sie den Gerätestecker aus der Steckdose.
3. Drehen Sie die Wasserzuleitung am Hahn zu.

4. Betätigen Sie den Auslöseschalter der Pistole, um das System drucklos zu machen.
5. Lösen Sie den Zuleitungsschlauch zum Gerät.
6. Wischen Sie alle Oberflächen des Geräts mit einem feuchten, sauberen Tuch ab.
7. Aktivieren Sie die Sicherheitsverriegelung.

FEHLERSUCHE

1. Das eingeschaltete Gerät läuft nicht an

- Der Stecker ist nicht richtig eingesteckt oder die Steckdose ist schadhaft.
 - Stecker, Steckdose und Sicherung überprüfen.
 - Die Netzspannung liegt unter dem für das Einschalten erforderlichen Mindestwert.
 - Überprüfen Sie, ob die Netzspannung ausreicht.
 - Die Pumpe ist blockiert.
 - Siehe die Anweisungen nach Einlagerung.
- Die thermische Schutzeinrichtung hat ausgelöst.
- Gerät ausschalten und Motor abkühlen lassen. Lassen Sie die Lanze offen, während Wasser durchläuft.

2. Druckschwankungen

- Pumpe zieht Luft
 - Überprüfen Sie, ob Schläuche und Verbindungen luftdicht sind.
- Ventile verschmutzt, abgenutzt oder blockiert. Pumpendichtungen abgenutzt
- Reinigen und austauschen bzw. an Vertragshändler wenden.

3. ANDER PUMPETRIFF WASSERAUS

- Dichtungen abgenutzt
 - Überprüfen und austauschen bzw. an Vertragshändler wenden.

4. DER MOTOR HÄLT PLÖTZLICH AN

- Der Thermo-Schutzschalter hat infolge Überhitzung ausgelöst.
 - Überprüfen Sie, ob die Netzspannung mit der Spezifikation übereinstimmt. Ein zu dünnes und zu langes Verlängerungskabel kann einen Spannungsabfall verursachen und das Überhitzen des Motors bewirken. Abkühlen lassen. Hochleistungs-Verlängerungskabel benutzen.

5. DIE PUMPE ERREICHT NICHT DEN NOTWENDIGEN DRUCK

- Wassereintrittsfilter verstopft
 - Wassereintrittsfilter reinigen.
- Pumpe zieht Luft an Verbindungen oder Schläuchen
 - Überprüfen, ob alle Zuleitungsanschlüsse dicht sind.
- Saug-/Druckventile sind verstopft oder abgenutzt.
 - Überprüfen, ob der Wasserzuleitungsschlauch kein Leck aufweist.
- Entlastungsventil ist blockiert
 - Ventile reinigen oder durchblasen.
- Lanzendüse falsch eingestellt oder abgenutzt.
 - Regulierschraube lösen und wieder anziehen. Überprüfen und/oder austauschen.

5. SERVICE UND WARTUNG



WARNUNG: Ziehen Sie vor Wartungs- oder vorbereitenden Einlagerungsarbeiten das Stromkabel aus der Steckdose (Stromquelle).

Vergewissern Sie sich, dass das Gerät nicht stromführend ist, während Sie Wartungsarbeiten am Motor ausführen.

- Um gute Leistung sicherzustellen, sind die Saug- und Reinigungsmittelfilter jeweils nach 50 Betriebsstunden zu überprüfen und zu reinigen.
- Lange Stillstandszeiten können zur Bildung von Kalkablagerungen führen. Motor mit Hilfe eines Schraubenziehers durch das auf der Rückseite befindliche Loch FREI MACHEN (bei Modellen mit diesem Merkmal).
- Anschließend Schraubenzieher entfernen und Gerät neu starten.

REINIGUNG

Halten Sie, um Überhitzung des Motors zu vermeiden, die Belüftungsschlitze des Geräts sauber. Reinigen Sie das Gehäuse regelmäßig mit einem weichen Tuch, am besten nach jeder Benutzung. Halten Sie die Belüftungsöffnungen frei von Staub und Schmutz. Beseitigen Sie hartnäckigen Schmutz mit einem weichen, mit Seifenwasser befeuchteten Tuch. Verwenden Sie dazu keine Lösungsmittel wie Benzin, Alkohol, Ammoniak usw., dasolche Substanzen die Kunststoffteile beschädigen können.

SCHMIERUNG

Das Gerät erfordert keine zusätzliche Schmierung.

LAGERUNG UND TRANSPORT

Lagern Sie den Hochdruckreiniger in einer gut belüfteten Umgebung, in der die Temperatur nicht unter +5 °C absinkt. Behandeln Sie den Reiniger vor der Wintereinlagerung mit korrosionsfreiem/ungiftigem Frostschutzmittel.

FEHLER

Tritt infolge eines abgenutzten Elements ein Fehler auf, setzen Sie sich bitte mit der auf der Garantiekarte angegebenen Servicestelle in Verbindung. Am Ende dieser Bedienungsanleitung finden Sie eine Zeichnung der erhältlichen Ersatzteile.

UMWELT

Um Beschädigung beim Transport zu verhindern, wird das Gerät in einer soliden Verpackung geliefert, die weitgehend aus wiederverwendbarem Material besteht. Bedienen Sie sich daher bitte der Optionen für das Recyceln der Verpackung.

GARANTIE

Lesen Sie die Garantiebedingungen auf der separat beigefügten Garantiekarte durch.

SAFETY AND OPERATING INSTRUCTIONS**HIGH PRESSURE CLEANER**

For your own safety and for the safety of others, please read these instructions carefully before using this appliance.



WARNING! Always read the instruction for electrical products carefully before use. It will help you understand your product more easily and avoid unnecessary risks. Keep this instruction manual in a safe place for future use.

CONTENTS:

1. Machine data
2. Safety instructions
3. Assembly
4. Use
5. Service & maintenance

1. MACHINE DATA**INTRODUCTION**

The high pressure cleaner is quick and efficient for cleaning vehicles, machines, boats, buildings, etc., by the removal of stubborn dirt using clean water and chemical detergents.

When using chemical detergents, only use biodegradable types. Only clean vehicle engines in areas in which suitable oil traps are installed.

TECHNICAL SPECIFICATIONS

Voltage	AC 230 V
Input power	1850 W
Working pressure	90 bar
Max. pressure water supply	135 bar
Max. water temperature	50° C
Working flow rate	5.7 L/min
Hose length	5 m
Weight	5,5 kg

FEATURES 1

1. Water outlet
2. Water inlet with filter
3. Main switch
4. Adjustable spray nozzle
5. Trigger with lock mechanism
6. High pressure hose

2. SAFETY INSTRUCTIONS**EXPLANATION OF SYMBOLS**

In this manual and/or on the machine the following symbols are used:



In accordance with essential applicable safety standards of European directives



Risk of damaging material and/or physical injuries



Remove plug from the mains immediately if cable is damaged or cut



Read instruction manual



Denotes risk of electric shock

SAFETY INSTRUCTIONS

When using electric machines always observe the safety regulations applicable in your country to reduce the risk of fire, electric shock and personal injury. Read the following safety instructions and also the enclosed safety instructions.

Keep these instructions in a safe place!

ELECTRICAL SAFETY

- Always check if your mains voltage corresponds with the value on the type plate.
- When replacing old cables or plugs: throw away old cables or plugs immediately as soon as new ones have replaced these. It is dangerous to put the plug of a loose cable into the socket outlet.
- When using extension cables:
Only use an approved extension cable that is suitable for the machine's power. The cores must have a diameter of at least 1.5 mm². When the extension cable is on a reel, unroll the cable in its entirety.
- All electrical connections e.g. extension cable, must be of an approved waterproof type for outdoor use and marked accordingly. Extension cables must be threecore, one of which is EARTH.

SWITCH OFF THE MACHINE IMMEDIATELY IN CASE OF

1. Malfunction in the mains plug, power cable or damaging of cable.
2. Broken switch.
3. Smoke or stench of scorched insulation.

SPECIFIC SAFETY RULES

The USE and MAINTENANCE manual constitutes an essential part of the cleaner equipment and should be kept in a safe place for future reference. If you sell the cleaner, the manual should be handed on to the new owner.

- Before starting the cleaner, make sure that it is receiving water correctly. Operating the cleaner without water could damage the seals.
- Do not disconnect the plug by pulling on the electrical cable.
- If you are too far from the object you wish to clean, do not move the cleaner nearer by pulling on the high pressure hose; use the handle provided.

- In versions not equipped with TSS device, do not operate the cleaner for more than 1-2 minutes with the gun closed as this could damage the seals.
- Protect the cleaner from freezing during the winter.
- Do not obstruct the ventilation grilles during operation.
- The cross-section of any extension cables used must be proportional to their length, i.e. the longer the extension cable, the greater the cross-section; cables with a protection level of "IPX5" must be used.
- Position the cleaner AS NEAR POSSIBLE to the water supply.
- The packaging is easily recyclable, and must be disposed of in compliance with the regulations in force in the country of installation.
- Use the cleaner only with accessories and replacement parts authorized by the manufacturer. The use of original accessories and replacement parts will ensure safe, trouble-free operation.
- The cleaner must be used standing on a secure, stable surface.
- Avoid unintentional firing of the trigger. Do not carry the lance/ trigger assembly with your hand over the trigger. Always use the trigger lock mechanism.
- Ensure that the safety lock on the trigger is used, when you have stopped using the pressure washer to prevent accidental operation. (fig 5)

SAFETY "MUST NOTS"

- EXPLOSION OR POISONING.
DO NOT use the cleaner with inflammable or toxic liquids, or any products which are not compatible with the correct operation of the cleaner.
- INJURY HAZARD.
DO NOT direct the water jet towards people or animals.
- ELECTRIC SHOCK HAZARD.
DO NOT direct the water jet towards the unit itself, electrical parts or towards other electrical equipment.
- SHORT CIRCUIT HAZARD.
DO NOT use the cleaner outdoors in case of rain.
- INJURY HAZARD.
DO NOT allow children or incompetent persons to use the cleaner.
- ELECTRIC SHOCK HAZARD.
DO NOT touch the plug and/or socket with wet hands.
- ELECTRIC SHOCK AND SHORT CIRCUIT HAZARD.
DO NOT use the cleaner if the electrical cable is damaged.
- EXPLOSION HAZARD.
DO NOT use the cleaner if the high pressure hose is damaged.
- ACCIDENT HAZARD.
DO NOT jam the trigger in the operating position.
- ACCIDENT HAZARD.

Check that the data plates are affixed to the cleaner, if not, inform your dealer. Cleaners without plates must NOT be used as they are unidentifiable and potentially dangerous.

- EXPLOSION HAZARD.
DO NOT tamper with or alter the calibration of the safety valve.
- HAZARDOUS ALTERATION OF OPERATING PERFORMANCE.
DO NOT alter the original diameter of the spray head nozzle.
- ACCIDENT HAZARD.
DO NOT leave the cleaner unattended.
- SHORT CIRCUIT HAZARD.
DO NOT move the cleaner by pulling on the electrical cable.

SAFETY "MUSTS"

- SHORT CIRCUIT HAZARD.
All electrical conductors MUST BE PROTECTED against the water jet.
- ELECTRIC SHOCK HAZARD.
The cleaner MUST ONLY BE CONNECTED to a correctly earthed power supply.
 - Use a Residual Current Device (RCD) of not more than 30 mA, at the plug socket when using this appliance.
- INJURY HAZARD.
The high pressure may cause materials to bounce off surfaces at speed; therefore protective clothing and safety goggles MUST BE WORN.
- ACCIDENTAL START-UP HAZARD.
Before doing work on the cleaner, REMOVE the plug.
- INJURY HAZARD.
Before pressing the trigger, GRIP the gun firmly to counteract the recoil.
- CONTAMINATION HAZARD.
COMPLY WITH the requirements of the local water supply company. According to DIN 1988, power-jet cleaners may only be connected to the mains drinking water supply if a backflow preventer valve with drain facility is installed in the supply hose.
- ACCIDENT HAZARD.
Maintenance and/or repair of electrical components MUST be carried out by qualified staff.
- INJURY HAZARD.
DISCHARGE residual pressure before disconnecting the cleaner hose.
- ACCIDENT HAZARD.
Before using the cleaner, CHECK every time that the screws are fully tightened and that there are no broken or worn parts.
- EXPLOSION AND ELECTRIC SHOCK HAZARD.
Only USE detergents which will not corrode the coating materials of the high pressure hose/electrical cable.
- INJURY HAZARD.
ENSURE that all people or animals keep a minimum distance of 16 yd. (15m) away.

SAFETY VALVE

The safety valve also functions as a pressure limiting valve. When the gun trigger is released, the safety valve opens and the water recirculates through the pump inlet.

3. ASSEMBLY

CONNECTING THE HOSE AND TRIGGER ASSEMBLY **1 2**

- Before connecting any hoses or trigger/ lance assembly first check all connections to ensure they are free from any blockage.
- Screw the outlet pressure hose (6) onto the machine and ensure a good hand tight fit.
- Connect the spray lance (4) to the trigger (5) by means of the push in and twist bayonet fitting (fig 2). Ensure that this connection has been performed positively and the bayonet has located correctly. Ensure the hose has no kinks in it.

4. USE

WATER SUPPLY

- Ensure that you have a suitable water supply to feed the pressure washer. Check that all connections are tight and there are no leaks in the hose.
- The supply tap should be fully open (do not turn on the pressure washer yet).
- Now depress the trigger (unlock trigger lock first) to let water pass through the unit and expel any air.



WARNING! This unit is to be used with a coldwater source only!

ELECTRICAL CABLES

Ensure that all cables are damage free before connecting to the power supply. The electric supply connection shall be made by a qualified electrician. It is recommended that the electric supply to this appliance should include either a residual current device that will interrupt the supply if the leakage current to earth exceeds 30 mA for 30 ms or a device which will prove the earth circuit.



CAUTION! The machine may cause electrical disturbances when starting. If the motor stops and fails to restart, wait 10-30 minutes before restarting. THERMAL CUTOFF TRIPPED



CAUTION! The cleaner must only be used with clean water; use of unfiltered water or corrosive chemicals will damage the cleaner.

- Turn the motor switch to the "0" position.
- Check that the electrical supply voltage and frequency (Volts/Hz) correspond to those specified on the cleaner data plate.
- Plug in the pressure washer and turn the unit on with the main switch (3).

ADJUSTING THE NOZZLE **3**

Water may be sprayed out of the nozzle either linearly or in a fan shape. Turn on the pressure first, and then adjust the nozzle.

The water inlet filter must be inspected regularly, so as to avoid blockage and restriction of the water supply to the pump. (fig 4)

USING THE DETERGENT BOTTLE

To enable supply of detergent from the bottle, remove nozzle of the spray lance according to the arrow on the Fig. 3a.

The detergent nozzle and tank attaches to the end of the trigger assembly in the same way as the lance does. Fill the detergent tank with liquid detergent. When the trigger is now pressed with the machine running, detergent will spray out with the water.

RECOMMENDED CLEANING PROCEDURE

Dissolve dirt by applying detergent with the fan jet to the dry surface. On vertical surfaces, work from the bottom upwards. Leave the detergent to act for 1 to 2 minutes, but do not allow to dry out. Apply the high pressure jet, keeping the nozzle at least 30 cm (10 in.) from the surface, working from the bottom upwards. Avoid allowing the rinsing water to run on to unwashed surfaces.

SHUTTING DOWN THE PRESSURE WASHER



CAUTION! Never disconnect the high-pressure hose from the machine while the system is still pressurized.

Follow the correct procedure:

1. Turn off the pressure washer by using the switch on the machine.
2. Unplug the unit from the power source.
3. Turn off the water supply at the tap.
4. Press the trigger of the gun to depressurize the system.
5. Disconnect the supply hose to the machine
6. Wipe all surfaces of the unit with a damp clean cloth.
7. Engage the safety lock.

TROUBLESHOOTING

1. When switched on, the machine will not start working.

- Plug is not well connected or electric socket is faulty.
 - Check plug, socket and fuse.
- The mains voltage is lower than the minimum requirement for start up.
 - Check that the mains voltage is adequate.
- The pump is stuck.
 - Refer to after storage instructions. Switch off the unit and let the motor cool.
- Thermal safety has tripped.
 - Leave the lance open with water coming through.

2. Fluctuating pressure

- Pump sucking air
 - Check that hoses and connections are airtight
- Valves dirty, worn out or stuck. Pump seals worn.
 - Clean and replace or refer to dealer.

3. Water leaking from the pump

- Seals worn out
 - Check and replace, or refer to dealer

4. The motor stops suddenly

- Thermal safety switch has tripped due to overheating.
 - Check that the mains voltage corresponds to specifications. An extension cable, which is too thin, and too long can cause a voltage drop and cause the motor to overheat. Leave to cool down. Use heavy duty extension cables.

5. The pump does not reach the necessary pressure.

- Water inlet, filter is clogged
 - Clean the water inlet filter
- Pump sucking air from connections or hoses
 - Check that all supply connections are tight
- Suction/ delivery valves are clogged or worn out.
 - Check that the water feeding hose is not leaking
- Unload valve is stuck
 - Clear or respire valves
- Lance nozzle incorrect or worn out
 - Loosen and re-tighten regulation screw.
Check and/ or replace.

5. SERVICE & MAINTENANCE



WARNING! Unplug the electric cable (power source) prior to any maintenance or preparatory storage operations.

Make sure that the machine is not live when carrying out maintenance work on the motor.

- To ensure good performance, check and clean the suction and detergent filters after every 50 hours of operation.
- Long periods of disuse may lead to the formation of lime scale deposits. Working through the hole on the rear, **RELEASE** the motor using a screwdriver (for models with this feature).
Then remove the screwdriver and proceed with the restart operations.

CLEANING

Keep the ventilation slots of the machine clean to prevent overheating of the engine. Clean the housing regularly with a soft cloth, preferably every time it is used. Keep the air vents free from dust and dirt. Remove stubborn dirt with a soft rag moistened in soapy water. Do not use any solvents such as petrol, alcohol, ammonia, etc. as such substances can damage the plastic parts.

LUBRICATION

The appliance does not need any extra lubrication.

STORAGE AND TRANSPORTATION

Keep the high pressure washer in well-ventilated dry premises with temperature not going below +5°C. Operate the cleaner with non-corrosive/non-toxic antifreeze before storing for the winter.

FAULTS

If a fault arises through wear in an element, please contact the service address shown on the warranty card. A drawing of the spare parts that may be obtained is included at the end of these operating instructions.

ENVIRONMENT

To prevent damage during transport, the appliance is delivered in a solid packaging which consists largely of reusable material. Therefore please make use of options for recycling the packaging.

MANUEL D'INSTRUCTION ET CONSIGNES DE SÉCURITÉ

NETTOYEUR HAUTE PRESSION

Pour votre sécurité et celle des autres, veuillez lire attentivement ces instructions avant d'utiliser cet appareil.



AVERTISSEMENT! Lisez toujours attentivement les instructions des produits électriques avant d'en faire l'usage. Cela vous permettra de mieux comprendre votre produit et d'éviter tout risque inutile. Gardez toujours ce manuel en lieu sûr, pour une future utilisation.

CONTENUS:

1. Données de la machine
2. Consignes de sécurité
3. Assemblage
4. Utilisation
5. Service & entretien

1. DONNEES DE LA MACHINE

INTRODUCTION

Le nettoyeur haute pression est rapide et efficace pour le nettoyage de véhicules, de machines, de bateaux, de bâtiments, etc. Il élimine les tâches les plus tenaces grâce à de l'eau propre et à des détergents chimiques.

Si vous utilisez des détergents chimiques, utilisez uniquement les types biodégradables. Nettoyez les moteurs de véhicules uniquement dans des lieux où des pièges à huiles sont installés.

DÉTAILS TECHNIQUES

Voltage	230 V CA
Puissance d'entrée	1850 W
Pression de service	90 bar
Approvisionnement max. de l'eau pressurisée	135 bar
Température max. de l'eau	50° C
Débit de service	5.7 L/min
Longueur du tuyau	5 m
Poids	5,5 kg

INFORMATIONS **1**

1. Evacuation de l'eau
2. Alimentation de l'eau avec filtre
3. Interrupteur principal
4. Buse de vaporisateur réglable
5. Gâchette avec mécanisme de verrouillage
6. Tuyau Haute Pression

2. CONSIGNES DE SECURITE

EXPLICATION DES SYMBOLES

Dans ce manuel ou sur la machine, sont utilisés les symboles suivants:



En accord avec les normes essentielles de sécurité applicables des directives européennes



Risque de dommages sur le matériel et/ou de blessures physiques



Débranchez immédiatement la prise du réseau électrique si le câble est abîmé ou coupé



Lire le manuel d'instruction



Risque de choc électrique.

CONSIGNES DE SÉCURITÉ

Quand vous utilisez des appareils électriques, veuillez observer les consignes de sécurité applicable dans votre pays, afin de réduire les risques d'incendie, de chocs électriques et de blessures. Lire attentivement les consignes de sécurité suivantes ainsi que celles qui vous sont jointes.

Gardez ces instructions en lieu sûr!

DISPOSITIFS DE SÉCURITÉ ÉLECTRIQUES

- Vérifiez toujours que la tension de vos alimentations électriques correspond à la valeur indiquée sur la plaquette de type.
- Quand vous remplacez les vieux câbles et les prises : Jetez immédiatement les vieux câbles et les fiches dès qu'ils sont remplacés par de nouveaux exemplaires. Il est dangereux de brancher un câble défectueux.
- Quand vous utilisez des câbles d'extension: Utilisez uniquement un câble prolongateur homologué qui convient à la puissance de votre machine. Les fils conducteurs doivent avoir un diamètre d'au moins de 1,5 mm². Quand le câble prolongateur est sur une bobine, déroulez entièrement le câble.
- Toutes les connexions électriques, par ex. le câble d'extension, doivent être approuvées étanches pour un usage extérieur et marquées en conséquence. Les câbles d'extension doivent être tripolaires, dont une TERRE.

ARRÊTER IMMÉDIATEMENT LA MACHINE EN CAS DE

1. Disfonctionnement dans les prises, le câble de puissance ou câble endommagé.
2. Interrupteur défectueux.
3. Fumée ou odeur d'isolant brûlé.

CONSIGNES DE SÉCURITÉ SPÉCIFIQUES

Le manuel UTILISATION et l'ENTRETIEN constitue une part essentielle de l'équipement de ce nettoyeur

et doit être gardé en lieu sûr pour de futures références. Si vous vendez le nettoyeur, le manuel doit être aussi déposé au nouveau propriétaire.

- Avant de démarrer le nettoyeur, assurez-vous qu'il est correctement alimenté par l'eau. Utiliser le nettoyeur sans eau peut endommager le système d'étanchéité.
- Ne débranchez pas l'appareil en tirant le câble d'alimentation.
- Si vous êtes trop éloigné de l'objet que vous souhaitez nettoyer, ne tirez pas le tuyau à haute pression pour vous en rapprocher. Pour cela, utilisez le manche qui vous a été fourni.
- Dans les versions non-équipées avec le dispositif TSS, ne faites pas fonctionner le nettoyeur pendant plus de 1-2 minutes avec le pistolet fermé, cela pourrait en effet endommager le système d'étanchéité.
- Protégez le nettoyeur du gel, pendant l'hiver.
- N'obstruez pas les grilles de ventilation lors du fonctionnement de la machine.
- La section de coupe des câbles prolongateurs utilisés doit être proportionnelle à leur longueur, c.a.d plus le câble d'extérieur est long, plus la section de coupe est grande ; les câbles avec un niveau de protection «IPX5» doivent être utilisés.
- Positionnez le nettoyeur AUSSI PRÊT QUE POSSIBLE de l'approvisionnement en eau.
- L'emballage est aisément recyclable, et doit être disposé conformément aux législations en place dans le pays d'installation.
- Utilisez uniquement le nettoyeur avec les accessoires et les pièces de rechange agréés par le fabricant. L'utilisation des accessoires originaux et des pièces de rechange vous garantira un travail sans danger et sans inconvénients.
- Lors de son fonctionnement, le nettoyeur doit être posé sur une surface stable et sûre.
- Évitez tout allumage involontaire de la gâchette. Ne portez pas l'assemblage lance/gâchette avec votre main sur la gâchette. Utilisez toujours le mécanisme de verrouillage de la gâchette.
- Veillez à utiliser le cran de sûreté de la gâchette, lorsque vous avez fini d'utiliser le nettoyeur à pression afin d'éviter les accidents.(fig 5)

REGLES DE SECURITE: A NE PAS FAIRE

- DANGER D'EXPLOSION ET D'EMPOISONNEMENT
N'utilisez jamais le nettoyeur avec des liquides inflammables, toxiques, ou dont les caractéristiques ne sont pas compatibles avec le fonctionnement correct du nettoyeur.
- DANGER DE LESIONS.
Ne dirigez jamais le jet d'eau contre des personnes ou des animaux.
- DANGER DE CHOC ELECTRIQUE.
Ne dirigez jamais le jet d'eau contre le nettoyeur, les parties électriques ou tout autre appareil électrique.
- DANGER DE COURT CIRCUIT.
N'utilisez jamais le nettoyeur en plein air en cas de pluie.
- DANGER DE LESIONS.
Ne laissez jamais les enfants ou les personnes non formées utiliser le nettoyeur.

- DANGER DE CHOC ELECTRIQUE.
Ne prenez jamais la fiche et/ou la prise avec les mains mouillées.
- DANGER DE CHOC ELECTRIQUE ET COURT CIRCUIT.
N'utilisez jamais le nettoyeur si son câble électrique est endommagé.
- DANGER D'EXPLOSION.
N'utilisez jamais le nettoyeur si son tube à haute pression est endommagé.
- DANGER D'ACCIDENT.
Ne bloquez pas la gâchette du pistolet si l'appareil est en marche.
- DANGER D'ACCIDENT.
Vérifiez la présence de plaquette des caractéristiques sur le nettoyeur ; le cas échéant, contactez immédiatement le revendeur. N'utilisez en aucun cas un nettoyeur dont on ne connaît pas les données pour éviter d'éventuels accidents graves.
- DANGER D'EXPLOSION.
Ne manipulez jamais ni modifiez le calibrage de la soupape de sécurité.
- DANGER! LE FONCTIONNEMENT RISQUE D'ETRE COMPROMIS.
Ne modifiez pas le diamètre d'origine du jet de la tête.
- DANGER D'ACCIDENT.
Ne laissez jamais le nettoyeur sans surveillance.
- DANGER DE COURT CIRCUIT. Ne déplacez jamais le nettoyeur en le tirant par le câble électrique.

REGLES DE SECURITE: A FAIRE

- DANGER DE COURT CIRCUIT.
Toutes les parties conductrices de courant DOIVENT ETRE PROTEGEES contre le jet d'eau.
- DANGER DE CHOC ELECTRIQUE.
BRANCHEZ le nettoyeur exclusivement sur une source d'électricité mise à la terre.
- Utilisez un Dispositif de Courant Résiduel (DCR), de moins de 30 mA, sur la prise femelle, lors de l'utilisation de l'appareil.
- DANGER DE LESIONS.
La haute pression peut faire rebondir les pièces ; PORTEZ toujours des vêtements et des lunettes de protection.
- DANGER DE DEMARRAGE ACCIDENTEL.
Avant d'exécuter toute opération sur le nettoyeur, DEBRANCHEZ l'appareil.
- DANGER DE LESIONS.
A cause du recul, SAISISSEZ BIEN le pistolet avant d'appuyer sur la gâchette.
- DANGER DE POLLUTION.
RESPECTEZ les règles de la société des eaux potables de la région. Selon les normes DIN 1988, il est possible de connecter le nettoyeur directement au réseau d'eau potable uniquement si la tuyauterie d'alimentation comporte un dispositif anti-reflux avec vidange.
- DANGER D'ACCIDENT.
L'entretien et/ou la réparation des composants électriques DOIVENT/DOIT être effectué(s) par du personnel qualifié.
- DANGER DE LESIONS.
RELACHEZ la pression résiduelle avant de déconnecter le tube du nettoyeur.

- DANGER D'ACCIDENT. CONTROLEZ toujours avant toute utilisation le serrage des vis et qu'il n'y a pas de pièces cassées ou usées.
- DANGER D'EXPLOSION ET DE CHOC ELECTRIQUE.

N'UTILISEZ QUE des détergents compatibles avec les matériaux de revêtement du flexible haute pression/câble électrique.

- DANGER DE LESIONS. Les personnes ou les animaux DOIVENT ETRE à une distance minimale de 15m.

DISPOSITIF DE SÉCURITÉ

La soupape de surpression fait également fonction de limiteur. Lorsque la gâchette du pistolet est libérée, la soupape s'ouvre et l'eau recircule dans l'aspiration de la pompe.

3. ASSEMBLAGE

ASSEMBLAGE DU TUYAU ET DU PISTOLET À GÂCHETTE **1 2**

Vérifiez d'abord tous les branchements, avant d'assembler les tuyaux ou l'assemblage lance/gâchette, afin d'éviter tout blocage.

- Vissez le tuyau à pression de sortie (6) sur la machine et veillez à bien le serrer à la main.
- Connectez la lance (4) avec la gâchette (5) à l'aide de la fixation à baïonnette de torsion et de poussée (fig.2). Assurez-vous que cette connexion ait été correctement exécutée et que la bayonnette soit bien placée. Veillez à ce que le tuyau ne comporte pas de noeuds.

4. UTILISATION

ALIMENTATION EN EAU

- Veillez à ce que le nettoyeur à pression soit correctement approvisionné en eau. Vérifiez tous les branchements et vérifiez que le tuyau ne fuit pas.
- Le robinet de l'alimentation en eau doit être entièrement ouvert (n'allumez pas encore le nettoyeur à pression).
- Appuyez maintenant sur la gâchette (enlevez d'abord son cran de sûreté) pour permettre de faire circuler l'eau dans l'appareil et en expulser l'air.



AVERTISSEMENT: Cet appareil doit être uniquement utilisé avec une source d'eau froide!

CÂBLES ÉLECTRIQUES

Contrôlez que tous les câbles ne sont pas endommagés avant de brancher l'appareil à l'alimentation électrique.

Le raccordement au réseau électrique doit être effectué par un électricien qualifié. Il est recommandé que l'alimentation électrique de l'appareil comporte un dispositif à courant résiduel qui interrompra l'alimentation si le courant de fuite à la terre dépasse 30 mA pendant 30 ms.



ATTENTION! Au cours du démarrage, l'appareil peut provoquer des dérangements de réseau. Si pendant l'utilisation le moteur s'arrête ou ne démarre pas, attendez 10 ou 30 minutes avant de le redémarrer.

DECLENCHEMENT INTERRUPTEUR THERMIQUE



ATTENTION! Le nettoyeur doit fonctionner avec de l'eau propre. Les eaux non filtrées et les produits chimiques corrosifs endommagent le nettoyeur.

- Placez l'interrupteur moteur sur la position "0".
- Contrôlez que les caractéristiques de tension/fréquence (Volt/Hz) de la prise de courant correspondent aux données indiquées sur la plaquette.
- Branchez le nettoyeur à pression et allumez-le grâce à l'interrupteur principal (3).

RÉGLAGE DE LA BUSE **3**

L'eau peut jaillir de la buse soit de manière concentrée soit en éventail. Allumez la pression, et réglez ensuite la buse.

Le filtre d'entrée de l'eau doit être contrôlé régulièrement, afin d'éviter tout blocage et toute limitation de l'approvisionnement en eau de la pompe. (fig 4)

UTILISATION DE LA BOUTEILLE DE DÉTERGENT

Afin d'assurer l'alimentation du détergent depuis l'accessoire, déplacez l'embout du pistolet-vaporisateur dans le sens de la flèche comme indiqué à la figure 3a.

La buse et le réservoir pour le détergent se raccordent au bout du pistolet à gâchette de la même façon que la lance. Remplissez le réservoir de dispositif moussant avec du détergent. Lorsque vous appuyez sur la gâchette lors de l'utilisation de la machine, l'eau mélangée au détergent jaillira.

CONSEILS POUR LE LAVAGE

Appliquez le détergent sur la saleté encore sèche par le jet en éventail. Sur les surfaces verticales, agissez de bas en haut. Laissez agir 1 à 2 minutes, mais sans laisser sécher le détergent. Passez avec le jet à haute pression; maintenez une distance de plus de 30 cm et commencez par le bas. Evitez que l'eau de rinçage ne coule sur les surfaces non lavées.

MISE HORS SERVICE



ATTENTION: Ne débranchez jamais le tuyau à haute pression de la machine lorsque l'appareil est encore sous pression.

Suivez la bonne procédure:

1. Eteignez le nettoyeur à pression en utilisant l'interrupteur de la machine.
2. Débranchez l'appareil de l'alimentation électrique.
3. Fermez le robinet de l'eau.
4. Appuyez sur la gâchette du pistolet pour dépressuriser la machine.

5. Débranchez la tuyauterie d'alimentation de la machine.
6. Nettoyez entièrement l'appareil à l'aide d'un chiffon humide et propre.
7. Activez la sécurité du pistolet.

DÉPANNAGE

1. **Après l'allumage, l'appareil ne fonctionne pas.**
 - La fiche n'est pas correctement branchée ou la prise murale est défectueuse.
 - Vérifiez la fiche, la prise murale et le fusible.
 - La tension du réseau électrique est inférieure au minimum requis pour le démarrage.
 - Vérifiez que la tension du réseau électrique est correcte.
 - La pompe est bloquée.
 - Reportez-vous aux instructions de dépannage.
 - L'interrupteur de sécurité thermique est enclenché.
 - Éteignez l'appareil et laissez le moteur refroidir. Gardez la lance ouverte en laissant couler l'eau.
2. **Variations de pression**
 - La pompe aspire de l'air.
 - Vérifiez que les tuyaux et les branchements sont étanches à l'air.
 - Les soupapes sont sales, usées ou bloquées. Le système d'étanchéité de la pompe est usé.
 - Nettoyez et remplacez ou contactez le revendeur.
3. **L'eau fuit de la pompe.**
 - Le système d'étanchéité est usé.
 - Vérifiez et remplacez ou contactez le revendeur.
4. **Le moteur s'arrête subitement.**
 - L'interrupteur de sécurité thermique est enclenché
 - Vérifiez que la tension du réseau électrique correspond aux spécifications. Un câble prolongateur, trop fin et trop long, peut provoquer une chute de tension et entraîner une surchauffe du moteur. Laissez l'appareil refroidir. Utilisez des câbles prolongateurs très résistants.
5. **La pompe n'atteint pas le niveau de pression nécessaire.**
 - Le filtre de l'alimentation en eau est bouché.
 - Nettoyez le filtre de l'alimentation en eau.
 - La pompe aspire l'air des branchements ou des tuyaux. -Vérifiez que les branchements de l'alimentation sont bien serrés.
 - Les soupapes d'aspiration/évacuation sont bouchées ou usées.
 - Vérifiez que le tuyau d'alimentation en eau ne fuit pas.
 - La soupape d'évacuation est bloquée.
 - Débouchez ou dégagez les soupapes.
 - La buse de la lance est inappropriée ou usée.
 - Désérrez et serrez la vis de régulation. Vérifiez et/ou remplacez.

5. SERVICE & ENTRETIEN



AVERTISSEMENT! Débranchez le câble électrique (alimentation électrique) avant d'exécuter tout entretien ou de préparer des opérations de rangement.

Assurez-vous que la machine n'est pas en fonctionnement lors des travaux d'entretien sur le moteur.

- Pour assurer le bon fonctionnement du nettoyeur, contrôlez et nettoyez le filtre d'aspiration et le filtre détergent toutes les 50 heures de fonctionnement.
- Tout arrêt prolongé est susceptible de provoquer la formation de sédiments calcaires dans le nettoyeur. **DEBLOQUEZ** le moteur par le trou arrière, à l'aide d'un tournevis (pour les modèles qui le prévoient).
- Ensuite, retirez le tournevis et exécutez les opérations de redémarrage.

NETTOYAGE

Gardez les conduits de ventilation de la machine propres afin d'éviter une surchauffe du moteur. Nettoyez régulièrement la paroi à l'aide d'un chiffon doux, de préférence après chaque utilisation de la machine. Veillez à ce que les fentes d'aération soient indemnes de poussière et de saletés. Retirez la saleté difficile grâce à un chiffon doux imbibé d'eau savonneuse. N'utilisez aucun solvant tel que l'essence, l'alcool, l'amoniac, etc. car de telles substances peuvent abîmer les pièces en matière synthétique.

LUBRIFICATION

L'appareil ne nécessite aucune lubrification supplémentaire.

RANGEMENT ET TRANSPORT

Gardez le nettoyeur à haute pression dans un endroit sec et bien aéré, avec une température toujours supérieure à +5°C.

Faites fonctionner le nettoyeur avec du liquide antigel non agressif/non toxique avant le stockage d'hiver.

PANNES

Si un défaut survient du fait d'un élément usé, veuillez contacter l'adresse du service indiquée sur la carte de garantie.

Un dessin des pièces de rechange, qui peuvent vous être fournies, est inclus à la fin de ces instructions.

ENVIRONNEMENT

Afin d'éviter tout dommage durant le transport de la machine, cette dernière est livrée dans un emballage solide, composé d'un matériel largement réutilisable. Par conséquent, veuillez utiliser les diverses options de recyclages de cet emballage.

GARANTIE

Lisez les termes de garantie sur la carte de garantie cjointe.

INSTRUCCIONES DE SEGURIDAD Y FUNCIONAMIENTO

HIDROLIMPIADORA DE ALTA PRESIÓN

Por su propia seguridad y por la de los demás, le rogamos que lea detenidamente estas instrucciones antes de utilizar este aparato.



¡PRECAUCIÓN! Lea siempre detenidamente las instrucciones de los aparatos eléctricos antes de utilizarlos. Le ayudará a comprender mejor su producto y a evitar riesgos innecesarios. Guarde estas instrucciones en un lugar seguro por si necesita usarlas más adelante.

CONTENIDOS:

1. Datos de la herramienta
2. Instrucciones de seguridad
3. Montaje
4. Empleo
5. Reparación y mantenimiento

1. DATOS DE LA HERRAMIENTA

INTRODUCCIÓN

La hidrolimpiadora de alta presión es rápida y eficiente en la limpieza de vehículos, máquinas, embarcaciones, edificios, etc., eliminando la suciedad adherida mediante agua limpia y detergente químicos. Si se utilizan detergentes químicos, éstos tienen que ser siempre biodegradables.

Se pueden lavar los motores de los vehículos sólo en lugares provistos de un separador de aceite adecuado.

CARACTERÍSTICAS TÉCNICAS

Voltaje	230 V. CA
Potencia	1850 W.
Presión de trabajo	90 bar
Presión máxima de suministro de agua	135 bar
Temperatura máxima del agua	50° C
Proporción de flujo de trabajo	5.7 L/min
Longitud del tubo	5 m
Peso	5,5 kg

CARACTERÍSTICAS 1

1. Salida del agua
2. Entrada del agua con filtro
3. Interruptor principal
4. Cabezal pulverizador regulable
5. Gatillo con mecanismo de cierre
6. Tubo de alta presión

2. INSTRUCCIONES DE SEGURIDAD

EXPLICACIÓN DE SÍMBOLOS

En esta manual o en la herramienta se usan los siguientes símbolos:



De acuerdo con las normas de seguridad aplicables de las directivas europeas.



Riesgo de dañar el material o de heridas físicas.



Retire inmediatamente la clavija de la electricidad si el cable está dañado o cortado



Lea el manual de instrucciones



Indica riesgo de descarga eléctrica.

INSTRUCCIONES DE SEGURIDAD

Tenga siempre presentes las normas de seguridad nacionales que afectan al peligro de incendio, de sufrir descargas eléctricas y de accidentes. Lea, además de las instrucciones que siguen a continuación, las normas de seguridad que aparecen en el cuadernillo anexo.

¡Guarde estas instrucciones en un lugar seguro!

SEGURIDAD ELÉCTRICA

- Compruebe siempre que el voltaje que va a utilizar se corresponde con el valor indicador en la placa de identificación.
- Cambio de cables o clavijas: Sustituya los cables y clavijas viejos por otros nuevos y deshágase de los antiguos lo antes posible. Es peligroso enchufar la clavija de un cable pelado en la toma de corriente.
- Uso de cables alargadores: Utilice exclusivamente alargadores autorizados y adecuados para la potencia de la herramienta. Los hilos deben tener un diámetro mínimo de 1,5 mm².

Cuando el cable alargador esté enrollado en un carrete, desenróllelo completamente.

- Todas las conexiones eléctricas p. ej. un cable alargador, deben ser impermeables, adecuadas para su uso en exteriores e indicadas como tales. Los cables alargadores deben ser trifásicos, uno de los cuales es TIERRA.

DESCONECTE INMEDIATAMENTE LA HERRAMIENTA EN LOS SIGUIENTES CASOS

1. Fallo en la clavija o daños en el cable de alimentación.
2. Defecto en el interruptor.
3. Humo o mal olor a aislante quemado.

INSTRUCCIONES ESPECÍFICAS DE SEGURIDAD

El manual de USO y MANTENIMIENTO es una parte integrante de la hidrolimpiadora y tiene que conservarse con esmero para poder consultarlo siempre que sea necesario. Si vende la hidrolimpiadora a terceros, aconsejamos entregar en mano el manual al nuevo dueño.

- Antes de poner en marcha la hidrolimpiadora se debe controlar que su alimentación de agua sea correcta. El uso en seco provoca daños a su sistema de estanqueidad.
- No desenchufe la hidrolimpiadora tirando del cable eléctrico.
- Si la hidrolimpiadora se encuentra demasiado lejos de lo que se desea lavar, no la acerque tirando del tupo de alta presión, sino a través de la manilla que se ha suministrado.
- A fin de no dañar el sistema de estanqueidad en los modelos que no poseen el dispositivo TSS, se debe evitar que la hidrolimpiadora funcione más de 1 o 2 minutos cuando la pistola está cerrada.
- Durante el periodo invernal hay que proteger la hidrolimpiadora de las heladas.
- Durante el funcionamiento hay que dejar libres las rejillas de ventilación.
- La sección de los cables alargadores tiene que ser proporcional a su longitud, es decir, cuando más larga sea la prolongación, mayor tiene que ser la sección; además, el grado de protección e los cables de la prolongación debe ser «IPX5».
- La hidrolimpiadora tiene que colocarse lo más CERCA POSIBLE de la red hídrica de la cual se abastece.
- Los elementos utilizados para el embalaje se pueden reciclar fácilmente. Elimínelos aplicando las normas nacionales vigentes en el país de la instalación.
- La hidrolimpiadora tiene que utilizarse únicamente con los accesorios o recambios autorizados por el fabricante. El empleo de accesorios y repuestos originales garantiza su funcionamiento seguro y sin inconvenientes.
- La hidrolimpiadora debe funcionar apoyada sobre una superficie segura y estable.
- Evite que accidentalmente se accione el gatillo. No transporte el ensamblado de lanza/interruptor mientras tiene la mano sobre el interruptor. Utilice siempre el mecanismo de cierre del gatillo.
- Asegúrese que se utiliza el cierre de seguridad del gatillo siempre que detenga la herramienta utilizando la lavadora de presión para evitar que se ponga en marcha de forma accidental. (fig 5)

ADVERTENCIAS: LO QUE NO HAY QUE HACER

- PELIGRO DE EXPLOSIÓN O ENVENENAMIENTO NO utilice la hidrolimpiadora con líquidos inflamables, tóxicos o cuyas características sean incompatibles con su correcto funcionamiento.
- PELIGRO DE LESIONES NO dirija el chorro de agua contra personas o animals
- PELIGRO DE ELECTROCUCIÓN NO dirigir el chorro de agua contra la hidrolimpiadora misma ni tampoco contra componentes o equipos eléctricos de ningún tipo.

- PELIGRO DE CORTOCIRCUITO Si llueve, NO utilice nunca la hidrolimpiadora al aire libre.
- PELIGRO DE LESIONES NO permita que personas no preparadas o niños utilicen la herramienta.
- PELIGRO DE ELECTROCUCIÓN NO toque el enchufe ni la toma de corriente con las manos mojadas.
- PELIGRO DE ELECTROCUCIÓN Y CORTOCIRCUITO NO utilice la hidrolimpiadora si el cable eléctrico está dañado.
- PELIGRO DE REVENTAMIENTO NO utilice la hidrolimpiadora si el tubo de agua de alta presión está dañado.
- PELIGRO DE ACCIDENTE NO bloquee la palanca de la pistola en posición de funcionamiento.
- PELIGRO DE ACCIDENTE Controle que la hidrolimpiadora posea la placa de características con los datos; en caso contrario, advierta al distribuidor. La hidrolimpiadoras sin placa NO tienen que utilizarse nunca ya que son anónimas y potencialmente peligrosas.
- PELIGRO DE REVENTAMIENTO NO manipule ni varíe la calibración de la válvula de regulación.
- PELIGROS DE ALTERACIÓN DEL FUNCIONAMIENTO NO modifique el diámetro original del chorro pulverizador del cabezal.
- PELIGRO DE ACCIDENTE NO deje la hidrolimpiadora sin vigilancia.
- PELIGRO DE CORTOCIRCUITO NO desplace la hidrolimpiadora tirando del cable eléctrico.

ADVERTENCIAS: LO QUE HAY QUE HACER

- PELIGRO DE CORTOCIRCUITO Toas las partes conductoras de corriente TIENEN QUE PROTEJERSE contra chorros de agua.
- PELIGRO DE ELECTROCUCIÓN CONECTAR la hidrolimpiadora sólo a una fuente de electricidad con conexión a tierra.
- Utilice un Dispositivo Diferencial Residual (DDR) de no más de 30 mA. en el enchufe de clavija cuando utilice la herramienta.
- PELIGRO DE LESIONES La alta presión puede provocar un rebote de algunos elementos. Por lo tanto, es necesario UTILIZAR ropa y gafas de protección.
- PELIGRO DE PUESTA EN MARCHA ACCIDENTAL Antes de efectuar trabajos en la hidrolimpiadora, DESENCHÚFELA.
- PELIGRO DE LESIONES Debido al retroceso, cuando se tira de la palanca hay que EMPUÑAR ENÉRGICAMENTE la pistola.
- PELIGRO DE CONTAMINACIÓN RESPETE las instrucciones de la empresa local de distribución de agua. Según la norma DIN 1988, la hidrolimpiadora se puede conectar directamente a la red pública de distribución de agua potable sólo si en el tubo de alimentación hay un dispositivo antirretorno con vaciado.
- PELIGRO DE ACCIDENTE El mantenimiento o reparación de los componentes eléctricos TIENE que ser efectuado sólo por personal autorizado.

- PELIGRO DE LESIONES
DESCARGUE la presión residual antes de desconectar el tubo de la hidrolimpiadora.
- PELIGRO DE ACCIDENTE
CONTROLE periódicamente la hidrolimpiadora y antes de usarla; en especial para verificar el apriete de los tornillos y el buen estado de los componentes de la herramienta. Compruebe también que no haya piezas rotas o desgastadas.
- PELIGRO DE REVENTAMINETO Y DE UTILICE ELECTROCUCIÓN
UTILICE exclusivamente detergentes compatibles con los materiales del revestimiento del tubo de alta presión y con el cable eléctrico.
- PELIGRO DE LESIONES
MANTENGA a las personas y a los animales a una distancia mínima de seguridad de 15 m.

VÁLVULA DE SEGURIDAD

La válvula de seguridad también funciona como válvula de limitación de la presión. Cuando se cierra la pistola, la válvula se abre y el agua circula por la parte de la aspiración de la bomba.

3. MONTAJE

CONECTAR EL TUBO Y

EL ENSAMBLADO DE GATILLO **1 2**

Compruebe todas las conexiones antes de conectar los tubos o el ensamblado gatillo/lanza para asegurarse de que no estén bloqueadas.

- Atornille el tubo de presión de salida (6) de la herramienta y asegúrese de que esté bien apretado.
- Conecte la lanza pulverizadora (4) al gatillo (5) a través de presionarla y enrollarla en la bayoneta (fig 2). Asegúrese de que la conexión se ha desarrollado correctamente y la bayoneta se ha colocado bien. Asegúrese de que el tubo no tenga dobleces.

4. EMPLEO

SUMINISTRO DE AGUA

- Asegúrese de que tiene un suministro de agua adecuado para suministrar la lavadora de presión. Compruebe que todas las conexiones estén ajustadas y no haya agujeros en el tubo.
- El grifo de suministro debe estar abierto totalmente (no encienda todavía la lavadora de presión).
- A continuación suelte el gatillo (suelte antes el cierre del gatillo) para permitir que fluya el agua a través de la unidad y expulsa todo el aire.



PRECAUCIÓN: ¡Únicamente se debe utilizar esta unidad con una fuente de agua fría!

CABLES ELÉCTRICOS

Asegúrese de que todos los cables no tengan daños antes de conectarlo a la fuente de electricidad. El enlace a la red eléctrica tiene que realizarlo un electricista cualificado. Es importante que la línea de alimentación a la máquina incluya un interruptor diferencial que interrumpa la alimentación si la corriente dispersa excede los 30 mA por 30 ms. o si un dispositivo prueba el circuito de tierra.



¡ATENCIÓN! Durante la fase de arranque la máquina puede provocar perturbaciones de red.

Si durante el funcionamiento, el motor se para o no arranca, espere unos 10 ó 30 minutos antes de volver a intentar el arranque. **ACTIVACIÓN DEL INTERRUPTOR TÉRMICO**



¡ATENCIÓN! La hidrolimpiadora tiene que funcionar con agua limpia. El agua sin filtrar y los productos químicos corrosivos son perjudiciales para la herramienta.

- Ponga el interruptor del motor en la posición "0".
- Controle que la toma de corriente que se desea utilizar tenga las características de tensión y frecuencia (V/Hz) indicadas en la placa de características con los datos.
- Conecte la lavadora de presión y encienda la unidad mediante el interruptor principal (3)

AJUSTE DE LA BOQUILLA **3**

La boquilla debe rociar agua de dos formas posibles: linealmente o en forma de abanico. Encienda primero la presión y luego ajuste la boquilla.

El filtro de entrada del agua debe revisarse periódicamente, de manera que se evite el bloqueo o la limitación de entrada de agua en la bomba. (fig 4)

EMPLEO DE LA BOTELLA DE DETERGENTE

Para garantizar alimentación de detergente desde accesorio desplace cabezal pulverizador según la flecha como se indique en fig. 3a.

La boquilla y el tanque de detergente están unidos al final del ensamblado de gatillo de igual forma que la lanza. Llène el tanque de detergente con detergente líquido. En caso de presionar el gatillo mientras la herramienta esté en funcionamiento, el detergente se rociará junto con el agua.

CONSEJOS DE LIMPIEZA

Disuelva la suciedad aplicando a la superficie seca el detergente con el chorro en abanico. En las superficies verticales, trabaje de abajo hacia arriba. Deje actuar el detergente durante 1 ó 2 minutos, sin permitir que se seque. Actúe con el chorro a alta presión, manteniéndose a una distancia superior a 30 cm. y empezando desde abajo. Evite que el líquido de enjuague gotee sobre las superficies no lavadas.

APAGADO DE LA LAVADORA DE PRESIÓN



CUIDADO: Nunca desconecte el tubo de alta presión de la herramienta mientras esté todavía manteniendo la presión.

Siga el procedimiento apropiado:

1. Apague la lavadora de presión utilizando el interruptor de la herramienta.
2. Desconecte la unidad de la fuente de alimentación.
3. Apague el grifo del suministro de agua.
4. Presione el gatillo de la pistola para retirar toda la presión de la herramienta.
5. Desconecte el tubo de alimentación de la máquina

6. Limpie todas las superficies de la herramienta con un paño limpio y húmedo.
7. Coloque el cierre de seguridad.

PROBLEMAS Y SOLUCIONES

1. Cuando se enciende la herramienta, no se pone en marcha.

- La clavija no está bien conectada o el enchufe está fallando
 - Compruebe la clavija, el enchufe y el fusible.
- El voltaje de la fuente de energía es inferior al mínimo exigido para la puesta en marcha
 - Compruebe que el voltaje sea el adecuado.
- La bomba está atascada
 - Remítase a las instrucciones de almacenamiento posteriores
- La seguridad térmica se ha activado
 - Apague la herramienta y deje que el motor se enfríe. Deje la lanza abierta mientras el agua entra.

2. Presión fluctuante

- La bomba succiona aire
 - Compruebe que los tubos y conexiones sean herméticas
- Las válvulas están sucias, desgastadas o atascadas. Las juntas de la bomba están desgastadas
 - Limpie y reemplace o remítase al suministrador.

3. Sale agua de la bomba

- Las válvulas están desgastadas
 - Compruébelas y reemplácelas o remítase al suministrador.

4. El motor se para de repente

- La seguridad térmica se ha activado debido al sobrecalentamiento
 - Compruebe que el voltaje de la fuente de electricidad se corresponde con las especificaciones. Un cable alargador que sea demasiado fino y largo puede causar una caída de voltaje y un sobrecalentamiento del motor. Déjelo que se enfríe. Utilice cables alargadores pesados.

5. La bomba no alcanza la presión necesaria.

- El filtro de la entrada de agua está obstruido
 - Limpie el filtro de entrada de agua
- La bomba succiona el aire de las conexiones o tubos
 - Compruebe que todas las conexiones de suministro estén fijas
- Las válvulas de succión / envío están obstruidas o desgastadas.
 - Compruebe que el tubo de entrada del agua no esté agujereado
- La válvula de descarga está atascada
 - Limpie o revise las válvulas
- La boquilla de la lanza es incorrecta o está desgastada
 - Afloje y vuelva a apretar el tornillo de regulación. Compruébelo o reemplácelo.

5. REPARACIÓN Y MANTENIMIENTO



¡PRECAUCIÓN! Desenchufe el cable eléctrico (fuente de electricidad) antes de realizar cualquier operación de mantenimiento o de almacenamiento.

Antes de efectuar reparaciones en la hidrolimpiadora hay que desenchufarla de la toma de corriente.

- Para que la hidrolimpiadora funcione correctamente, cada 50 horas de funcionamiento hay que controlar y limpiar el filtro de aspiración y filtro del detergente.
- Detenciones prolongadas pueden provocar la formación de sedimentos de cal en la hidrolimpiadora. A través del agujero posterior **DESBLOQUEE** el motor utilizando un destornillador (en los modelos en que esto es posible).
- A continuación extraiga el destornillador y efectúe las operaciones de puesta en marcha.

LIMPIEZA

Mantenga limpias las ranuras de ventilación de la herramienta para evitar que el sobrecalentamiento de la herramienta.

Limpie la carcasa de forma regular con un paño suave, preferiblemente después de cada uso. Asegúrese de que las rejillas de ventilación no posean partículas de polvo ni suciedad.

Retire la suciedad incrustada con un trapo suave humedecido con agua y jabón. No utilice disolventes como gasolina, alcohol, amoníaco, etc., ya que estas sustancias pueden dañar las piezas de material sintético.

ENGRASADO

El aparato no necesita ser engrasado.

ALMACENAMIENTO Y TRANSPORTE

Mantenga la lavadora de alta presión en una zona seca y bien ventilada con una temperatura que no sea inferior a 5° C.

Ponga en funcionamiento la limpiadora con anticongelante no corrosivo / no tóxico antes de guardarla para la época invernal.

AVERÍAS

Si se produce una avería por el desgaste de un elemento, le rogamos se ponga en contacto con el centro de servicio que aparece en su tarjeta de garantía. Un dibujo con las piezas de repuesto, que se pueden obtener, se incluye al final de este manual de instrucciones.

MEDIO AMBIENTE

Para evitar daños durante el transporte, el aparato se envía en un paquete resistente compuesto en su mayor parte por materiales reutilizables. Por este motivo, haga uso de las posibilidades de reciclaje para el embalaje.

GARANTÍA

Lea las condiciones de la garantía que aparecen en la tarjeta de garantía adjunta a este manual.

INSTRUÇÕES DE SEGURANÇA E FUNCIONAMENTO

MÁQUINA DE LAVAGEM DE ALTA PRESSÃO

Para a sua própria segurança e para a segurança dos outros, leia cuidadosamente estas instruções antes de utilizar este aparelho.



ADVERTÊNCIA! Leia sempre cuidadosamente as instruções para produtos eléctricos antes da sua utilização. Vai ajudá-lo a compreender o produto mais facilmente e a evitar riscos desnecessários. Guarde este manual de instruções num local seguro para futuras utilizações.

CONTEÚDOS

1. Dados da máquina
2. Instruções de segurança
3. Montagem
4. Utilização
5. Serviço e manutenção

1. DADOS DA MÁQUINA

INTRODUÇÃO

A máquina de lavagem de alta pressão é rápida e eficaz para limpar veículos, máquinas, barcos, edifícios, etc., através da remoção de sujidade persistente, utilizando água limpa e detergentes químicos. Quando utilizar detergentes químicos, utilize apenas do tipo biodegradável. Limpe apenas motores de veículos em áreas onde estejam instalados depósitos de óleo adequados.

ESPECIFICAÇÃO TÉCNICA

Tensão CA	230 V
Potência:	1850 W
Pressão de funcionamento	90 bar
Pressão máx. de fornecimento de água	135 bar
Temperatura máx. da água	50° C
Fluxo de funcionamento	5.7 L/min
Comprimento da mangueira	5 m
Peso	5,5 kg

CARACTERÍSTICAS 1

1. Saída de água
2. Entrada de água com filtro
3. Interruptor principal
4. Bocal de vaporização ajustável
5. atilho com mecanismo de bloqueio
6. Mangueira de alta pressão

2. INSTRUÇÕES DE SEGURANÇA

EXPLICAÇÃO DOS SÍMBOLOS

Neste manual e/ou na máquina, são utilizados os seguintes símbolos:



Em conformidade com as normas de segurança aplicáveis e essenciais das directivas europeias.



Risco de danos no material e/ ou lesões físicas



Retirar imediatamente a ficha da tomada de corrente eléctrica, se o cabo estiver danificado ou cortado



Ler o manual de instruções Indica risco de choque eléctrico.



Indica risco de choque eléctrico.

INSTRUÇÕES DE SEGURANÇA

Sempre que utilizar máquinas eléctricas, observe os regulamentos de segurança aplicáveis no seu país de modo a reduzir os riscos de incêndios, choques eléctricos e danos pessoais. Leia as seguintes instruções de segurança, bem como as instruções de segurança incluídas.

Guarde estas instruções num local seguro!

SEGURANÇA ELÉCTRICA

- Verifique sempre se a sua tensão de alimentação corresponde ao valor indicado na chapa de classificação.
- Quando substituir cabos ou fichas antigos: Elimine imediatamente cabos e fichas antigos logo que instale os novos. É perigoso inserir a tomada de um cabo solto numa tomada de parede.
- Quando utilizar cabos de extensão: Utilize apenas um cabo de extensão aprovado, que se adequa à potência da máquina. Os núcleos devem ter um diâmetro mínimo de 1,5 mm². Quando um cabo de extensão se encontrar numa bobine, desenrole-o totalmente.
- Todas as ligações eléctricas, por exemplo, cabo de extensão, devem ser do tipo impermeável para utilização ao ar livre e apresentar a marca respectiva. Os cabos de extensão devem contar com três fios, um dos quais será de LIGAÇÃO À TERRA.

DESLIGUE IMEDIATAMENTE A MÁQUINA NO CASO DE

1. Mal funcionamento da tomada de corrente eléctrica, do cabo de alimentação ou danificação do cabo.
2. Interruptor danificado.
3. Fumo ou cheiro do isolamento queimado.

REGRAS DE SEGURANÇA ESPECÍFICAS

O manual de UTILIZAÇÃO e MANUTENÇÃO constitui uma parte essencial do equipamento e deve ser guardado num local seguro para consultas futuras. Se vender o equipamento, deve entregar o manual ao novo proprietário.

- Antes de iniciar o equipamento, certifique-se de que recebe água correctamente. Utilizar o equipamento sem água pode danificar os vedantes.
- Não desligue a tomada puxando pelo fio.
- Se estiver muito distante do objecto que pretende limpar, não movimento o aparelho para uma posição mais próxima puxando pela mangueira de alta pressão; utilize a pega fornecida.
- Nas versões não equipadas com o dispositivo TSS, não utilize o aparelho por mais de 1-2 minutos com a pistola fechada, uma vez que pode danificar os vedantes.
- Proteja o equipamento do congelamento durante o Inverno.
- Não obstrua as grelhas de ventilação durante o funcionamento.
- A secção cruzada de quaisquer cabos de extensão utilizada deve ser proporcional ao seu comprimento, ou seja, quanto mais longo for o cabo de extensão, maior deve ser a secção cruzada; devem ser utilizados cabos com um nível de protecção de "IPX5".
- Coloque o equipamento O MAIS PERTO POSSÍVEL do fornecimento de água.
- A embalagem é facilmente reciclável e deve ser eliminada em conformidade com os regulamentos em vigor no país de instalação.
- Utilize o equipamento apenas com os acessórios e peças sobressalentes autorizados pelo fabricante. A utilização de acessórios e peças sobressalentes originais assegura um funcionamento seguro e sem problemas.
- O aparelho deve ser utilizado numa superfície estável e segura.
- Evite o accionamento inadvertido do gatilho. Não transporte a lança/corpo do gatilho com a mão sobre o gatilho. Utilize sempre o mecanismo de bloqueio do gatilho.
- Certifique-se de que utiliza o bloqueio de segurança no gatilho, depois de interromper a utilização da máquina, para evitar o funcionamento accidental. (fig 5)

“NÃO DEVE” DE SEGURANÇA

- **EXPLOSAO OU ENVENENAMENTO**
NÃO DEVE utilizar o equipamento com substâncias líquidas tóxicas ou inflamáveis, ou quaisquer produtos que não sejam compatíveis com o funcionamento correcto da máquina.
- **PERIGO DE FERIMENTOS.**
NÃO DEVE dirigir o jacto de água na direcção de pessoas ou animais.
- **PERIGO DE CHOQUE ELÉCTRICO.**
NÃO DEVE dirigir o jacto de água na direcção da própria unidade, partes eléctricas ou na direcção de outros equipamentos eléctricos.
- **PERIGO DE CURTO-CIRCUITO.**
NÃO DEVE utilizar a máquina ao ar livre se estiver a chover.
- **PERIGO DE FERIMENTOS.**
NÃO DEVE permitir que crianças ou pessoas não competentes utilizem a máquina.
- **PERIGO DE CHOQUE ELÉCTRICO.**
NÃO DEVE tocar na ficha e/ou tomada com as mãos molhadas.
- **PERIGO DE CHOQUE ELÉCTRICO E CURTOCIRCUITO.**

NÃO DEVE utilizar a máquina se o cabo de corrente eléctrica estiver danificado.

- **PERIGO DE EXPLOSAO.**
NÃO DEVE utilizar a máquina se a mangueira de alta pressão estiver danificada.
- **PERIGO DE ACIDENTE.**
NÃO DEVE bloquear o gatilho na posição de funcionamento.
- **PERIGO DE ACIDENTE.**
Verifique se as chapas de classificação estão afixadas à máquina, caso contrário, informe o seu representante da marca. As máquinas sem chapas de classificação NÃO DEVEM ser utilizadas, uma vez que não podem ser identificadas e são potencialmente perigosas.
- **PERIGO DE EXPLOSAO.**
NÃO DEVE modificar ou alterar a calibragem da válvula de segurança.
- **ALTERAÇÃO PERIGOSA DO DESEMPENHO DE FUNCIONAMENTO.**
NÃO DEVE alterar o diâmetro original do bocal da cabeça de vaporização.
- **PERIGO DE ACIDENTE.**
NÃO DEVE abandonar o equipamento sem supervisão.
- **PERIGO DE CURTO-CIRCUITO. NÃO DEVE** movimentar a máquina puxando pelo cabo eléctrico.

“DEVE FAZER” DE SEGURANÇA

- **PERIGO DE CURTO-CIRCUITO.**
Todos os condutores eléctricos DEVEM SER PROTEGIDOS contra o jacto de água.
- **PERIGO DE CHOQUE ELÉCTRICO.**
A máquina SÓ DEVE SER LIGADA a uma fonte de alimentação correctamente ligada à terra.
- **Recomendamos vivamente a utilização de um RCD** (dispositivo de corrente residual) não superior a 30 mA, na tomada de corrente eléctrica durante a utilização deste aparelho.
- **PERIGO DE FERIMENTOS.**
A alta pressão pode fazer com que os materiais saltem de superfícies a alta velocidade; assim, DEVE USAR vestuário protector e óculos de segurança.
- **PERIGO DE ARRANQUE ACIDENTAL.**
Antes de efectuar qualquer trabalho na máquina, RETIRE a tomada.
- **PERIGO DE FERIMENTOS.**
Antes de premir o gatilho, AGARRE firmemente a pistola para compensar o impacto para trás.
- **PERIGO DE CONTAMINAÇÃO.**
CUMpra com os requisitos da sua empresa de abastecimento de água local. De acordo com a norma DIN 1988, as máquinas de limpeza a jacto só podem ser ligadas a fontes de fornecimento de água potável se uma válvula de retro-fluxo com um acessório de drenagem estiver instalado na mangueira de fornecimento.
- **PERIGO DE ACIDENTE.**
A manutenção e/ou reparação de componentes eléctricos DEVE ser levada a cabo por pessoal qualificado.
- **PERIGO DE FERIMENTOS.**
DESCARREGUE a pressão residual antes de desligar a mangueira do aparelho.

- PERIGO DE ACIDENTE.
Antes de utilizar o aparelho, VERIFIQUE sempre se os parafusos estão bem apertados e de que não existem peças partidas ou desgastadas.
- PERIGO DE EXPLOÇÃO OU CHOQUE ELÉCTRICO.
UTILIZE apenas detergentes que não corroam os materiais de revestimento da mangueira de alta pressão/cabo eléctrico.
- PERIGO DE FERIMENTOS.
CERTIFIQUE-SE de que as pessoas e animais estão a uma distância mínima de 15m.

VÁLVULA DE SEGURANÇA

A válvula de segurança também funciona como uma válvula de limitação de pressão. Quando o gatilho da pistola é solto, a válvula de segurança abre-se e a água circula através da entrada da bomba.

3. MONTAGEM

LIGAR A MANGUEIRA E O CORPO DO 1 2

Antes de ligar as mangueiras ou o gatilho/lança, verifique todas as ligações para se certificar de que estão livres de todo o qualquer bloqueio.

- Aparafuse a mangueira de saída de pressão (6) à máquina e certifique-se de que está bem apertada.
- Ligue a lança de vaporização (4) ao gatilho (5) empurrando e torcendo o encaixe (fig 2). Certifique-se de que esta ligação foi correctamente executada e de que a baioneta está correctamente colocada. Certifique-se de que a mangueira não tem folgas.

4. UTILIZAÇÃO

FORNECIMENTO DE ÁGUA

- Certifique-se de que dispõe de um fornecimento de água adequado para alimentar a máquina de lavagem a alta pressão. Verifique se todas as ligações estão apertadas e se não existem quaisquer fugas na mangueira.
- A torneira de alimentação deve estar completamente aberta (não ligue ainda a máquina de lavagem de alta pressão).
- Agora, pressione o gatilho (em primeiro lugar, desactive o bloqueio) para permitir que a água passe através da unidade e elimine o ar.



ADVERTÊNCIA: Esta unidade só deve ser utilizada com água fria!

CABOS ELÉCTRICOS

Certifique-se de que todos os cabos não apresentam danos antes de ligar a energia eléctrica.

A ligação dos cabos eléctricos deve ser feita por um electricista qualificado. Recomenda-se que o fornecimento eléctrico a este equipamento inclua um dispositivo de corrente residual, que interrompa a alimentação caso a fuga de corrente de ligação à terra exceda os 30 mA durante 30 ms ou um dispositivo que comprove o circuito de terra.



CUIDADO! A máquina pode provocar perturbações eléctrica durante o arranque.

Se o motor parar e falhar o reinício, aguarde 10 a 30 minutos antes de reiniciar. CORTE TÉRMICO



CUIDADO! A máquina de lavagem só deve ser utilizada com água limpa; a utilização de água não filtrada ou substância químicas corrosivas provoca danos no equipamento.

Ligue o interruptor do motor, colocando-o na posição "0".

Verifique se a tensão de alimentação eléctrica e a frequência (Volts/Hz) correspondem aos valores na chapa de classificação do equipamento. Ligue a máquina de lavagem de alta pressão e ligue a unidade no interruptor principal (3).

AJUSTAR O BOCALO 3

A água pode ser vaporizada a partir do bocal linearmente ou na forma de ventoinha. Em primeiro lugar, ligue a pressão e, em seguida, ajuste o bocal. O filtro de entrada de água deve ser inspeccionado regularmente, de modo a evitar bloqueios e a restrição de fornecimento de água à bomba. (fig 4)

UTILIZAR A GARRAFA DE DETERGENTE

Para assegurar a saída do detergente do reservatório, remova o colar da barra de pulverização na direcção indicada pela seta (fig. 3a).

O bocal de detergente e depósito liga-se à extremidade do conjunto do gatilho, tal como encaixa a lança. Encha o depósito de detergente com o detergente líquido. Agora, quando premir o gatilho com a máquina em funcionamento, o detergente é vaporizado em conjunto com a água.

PROCEDIMENTO DE LIMPEZA RECOMENDADO

Dissolva a sujidade aplicando o detergente com o jacto da ventoinha na superfície seca. Em superfícies verticais, trabalhe de baixo para cima. Deixe o detergente actuar durante 1 a 2 minutos, mas não deixe secar. Aplique o jacto de alta pressão, mantendo o bocal a uma distância mínima de 30 cm da superfície, trabalhando de baixo para cima. Evite que a água de enxaguamento corra em superfícies não lavadas.

DESLIGAR A MÁQUINA DE LAVAGEM



CUIDADO: Nunca desligue a mangueira de alta pressão da máquina enquanto o sistema estiver pressurizado. Siga o procedimento correcto:

1. Desligue o lavador de pressão, utilizando o interruptor da máquina.
2. Desligue a unidade da fonte de corrente eléctrica.
3. Desligue o fornecimento de água na torneira.
4. Prima o gatilho da pistola para despressurizar o sistema.
5. Desligue a mangueira de fornecimento da máquina.
6. Limpe todas as superfícies da unidade com um pano limpo e húmido.
7. Engrene o mecanismo de bloqueio.

RESOLUÇÃO DE PROBLEMAS

1. Quando ligada, a máquina não começa a

- A ficha não está bem ligada ou a tomada de corrente eléctrica está defeituosa
 - Verifique a ficha, a tomada e o fusível.
- A tensão eléctrica é inferior aos requisitos mínimos para o arranque
 - Verifique se a tensão eléctrica é adequada.

- A bomba está presa
 - Consulte as instruções de armazenamento. Desligue a unidade e deixe o motor arrefecer.
- A segurança térmica está defeituosa.
 - Deixe a lanca aberta com a água a correr

2. Pressão flutuante

- A bomba suga ar
 - Verifique se todas as manguieras e ligações estão estanques
- Válvulas sujas, desgastadas ou presas. Vedantes das bombas gastos.
 - Limpe e substitua ou consulte o representante.

3. Fuga de água da bomba

- Vedantes gastos
 - Limpe e substitua ou consulte o representante.

4. O motor pára repentinamente

- O interruptor de segurança térmica danificou-se devido ao sobre-aquecimento.
 - Verifique se a tensão da corrente eléctrica corresponde às especificações. Um cabo de extensão, que é demasiado fino e demasiado longo pode provocar um a queda de tensão e fazer com que o motor sobre-aqueça. Deixe arrefecer. Utilize cabos de extensão de alta tensão.

5. A bomba não chega à pressão necessária.

- Entrada de água, o filtro está entupido
 - Limpe o filtro de entrada de água
- A bomba suga ar das ligações ou manguieras
 - Verifique se todas as ligações estão apertadas
- Válvulas de sucção/distribuição estão entupidadas ou gastas.
 - Verifique se a mangueira de alimentação de água não tem fugas
- A válvula de descarga está presa
 - Limpe ou aspire as válvulas
- Bocal da lanca incorrecto ou gasto
 - Solte e aperte novamente o parafuso de ajuste. Verifique e/ou substitua.

5. SERVIÇO E MANUTENÇÃO



ADVERTÊNCIA! Desligue o cabo eléctrico (fonte de alimentação eléctrica) antes de iniciar quaisquer operações de manutenção ou preparação.

Certifique-se de que a máquina não tem energia ao efectuar tarefas de manutenção no motor.

- Para assegurar um bom desempenho, verifique e limpe os filtros de sucção e detergente a cada 50 horas de funcionamento.

- Longos períodos de não utilização podem conduzir à formação de calcário. A partir do orifício na parte traseira, SOLTE o motor utilizando uma aparafusadora (para os modelos com esta característica).
- Em seguida, retire a aparafusadora e continue com as operações de reinício.

LIMPEZA

Mantenha as ranhuras de ventilação da máquina limpas para impedir o sobre-aquecimento do motor. Limpe regularmente o corpo da máquina com um pano macio, de preferência, após cada utilização. Mantenha as entradas de ventilação livres de poeiras e sujidades. Retire sujidades mais resistentes com uma pano suave e humedecido com água com detergente. Não utilize solventes, tais como petróleo, álcool, amónia, etc., uma vez que estas substâncias podem danificar as peças de plástico.

LUBRIFICAÇÃO

O aparelho não necessita de qualquer lubrificação adicional.

ARMAZENAMENTO E TRANSPORTE

Mantenha a máquina de lavagem de alta pressão em instalações secas e bem ventiladas, com uma temperatura não inferior a +5°C.

Utilize a máquina com um anti-congelante não corrosivo/não tóxico antes de guardar nos períodos de Inverno.

AVARIAS

Se surgir uma avaria devido ao desgaste num elemento, contacte o endereço de contacto apresentado no cartão da garantia.

Está incluído um desenho das peças sobressalentes que podem ser obtidas nos fim destas instruções de funcionamento.

AMBIENTE

Para evitar danos durante o transporte, o aparelho é entregue numa embalagem sólida, composta essencialmente por material reciclável. Assim, certifique-se de que utiliza as opções de reciclagem da embalagem.

GARANTIA

Leia os termos da garantia, que se encontra no cartão de garantia em separado.

ISTRUZIONI DI SICUREZZA E OPERAZIONE

PULITORE AD ALTA PRESSIONE

Per la sua sicurezza e per quella degli altri operatori, si prega di leggere le istruzioni prima d'utilizzare questa macchina.



ATTENZIONE! Legga sempre le istruzioni per prodotti di potenza/energia prima d'uso. Le aiuteranno a capire il Suo prodotto meglio e ad evitare dei rischi.

Conservi questo manuale d'istruzioni in un posto sicuro.

CONTENUTO:

1. Informazione sul prodotto
2. Istruzioni di sicurezza
3. Montaggio
4. Uso
5. Servizi & manutenzione

1. INFORMAZIONE SUL PRODOTTO

INTRODUZIONE

Il pulitore ad alta pressione è veloce e ideale per pulire macchine, apparecchi, barche, edifici, etc., e per togliere delle sporchie con acqua pura e detergenti cimici. Detergenti cimici: Solamente usare detergenti del tipo biodegradabile. Solamente pulire dei motori in un'area di lavoro dotata di raccoglitori d'olio.

CARATTERISTICHE TECNICHE

Potenza AC	230 V
Potenza di ingresso	1850 W
Pressione di esercizio	90 bar
Pressione massima del serbatoio idraulico	135 bar
Portata di esercizio	50° C
Lunghezza del tubo	5.7 L/min
Comprimento da mangueira	5 m
Peso	5,5 kg

COMPONENTI **1**

1. Uscita acqua (OUTLET)
2. Entrata acqua con filtro (INLET)
3. Tasto principale
4. Bocchetta regolabile della lancia
5. Grilletto con sicura
6. Tubo alta pressione

2. ISTRUZIONI DI SICUREZZA

ESPLICAZIONE DEI SIMBOLI

In questo manuale e/o sulla macchina si trovano i simboli seguenti:



A norma di criteri di sicurezza essenziali dell'Unione Europea.



Rischio di danni al materiale o di ferite fisiche



In caso di danni, tolga immediatamente la spina dalla linea principale



Legga il manuale di istruzioni



Indica il rischio di scosse

ISTRUZIONE DI SICUREZZA

Si prega di leggere e di rispettare i regolamenti di sicurezza applicabili nel Suo paese per ridurre il rischio di incendio, scosse o lesioni. Legga le istruzioni seguenti e le istruzioni di sicurezza allegate.

Conservi questo manuale d'istruzioni in un posto sicuro.

SICUREZZA ELETTRICA

- Si accerti sempre che il voltaggio elettrico corrisponda con il valore riportato sulla targhetta delle caratteristiche tecniche.
- Sostituzione di cavi e spine: Getti cavi e spine vecchi non appena sostituiti. È pericoloso inserire la spina di un cavo di alimentazione staccato nella presa di corrente.
- Impiego di prolunghe: Utilizzi esclusivamente prolunghe omologate e adeguate alla potenza dell'apparecchio. I cavetti conduttori devono avere un diametro minimo di 1,5mm². Qualora il cavo venga avvolto, si assicuri di srotolare il cavo per la sua intera lunghezza.
- Tutti i collegamenti elettrici, ad esempio una prolunga, devono essere di tipo impermeabile approvato per uso esterno e indicati come tali. Le prolunghe devono essere a tre anime, una delle quali deve essere TERRA.

SPENGA L'APPARECCHIO IMMEDIATAMENTE IN CASO DI

1. La spina e il cavo di alimentazione risultino guasti o
2. L'interruttore risulta difettoso
3. Si avverta del fumo o un odore di materiale isolante bruciato.

PRESCRIZIONI DI SICUREZZA SPECIFICHE

Il manuale USO – MANUTENZIONE è da considerare come parte del pulitore ad alta pressione e da conservare con cura per ogni ulteriore consultazione. Se Lei vende il pulitore, il manuale deve essere trasmesso al nuovo proprietario.

- Prima di mettere in funzione l'apparecchio, si assicuri che sia correttamente alimentata dall'acqua. L'utilizzo a secco provoca danni al sistema di tenuta.
- Non staccare la spina tirando il cavo elettrico.
- Se Lei è troppo lontano da ciò che intende lavare, non avvicinare il pulitore tirando dal tubo alta pressione, usi il manico previsto.
- A pistola chiusa, nelle versioni non equipaggiate con il dispositivo TSS, eviti di far funzionare l'apparecchio per più di 1 + 2 minuto, per non danneggiare il sistema di tenuta del pulitore.
- Durante il periodo invernale protegga il pulitore dal gelo.
- Durante il funzionamento lasci libere le griglie di ventilazione.
- La sezione dei cavi della prolunga deve essere proporzionata alla sua lunghezza, cioè più lunga la prolunga, più maggiore deve essere la sezione, inoltre si deve utilizzare cavi con grado di protezione IPXS.
- Il pulitore deve essere sistemato il più possibile VICINO al serbatoio idraulico.
- Gli elementi dell'imballaggio sono facilmente riciclabili e devono essere smaltiti secondo le norme vigenti nel paese di installazione.
- Il pulitore è da utilizzare solamente con gli accessori ed i ricambi autorizzati dal fabbricante. Accessori e ricambi originali garantiscono il funzionamento sicuro, senza inconvenienti, del pulitore.
- Il pulitore deve funzionare appoggiato su un piano sicuro e stabile.
- Si assicuri che il grilletto non cominci a sparare all'improvviso. Consigliamo di non portare la parte con la lancia / il grilletto con la mano sul grilletto. Utilizzi sempre il meccanismo del grilletto con sicura.
- Si assicuri che si usi la sicura dopo l'uso del pulitore a pressione, per prevenire che l'apparecchio si accenda all'improvviso. (fig 5)

AVVERTENZE : NON FARE

- PERICOLO DI ESPLOSIONE O DI AVVELENAMENTO
NON utilizzare il pulitore ad alta pressione con fluidi infiammabili, tossici o aventi caratteristiche non compatibili con il funzionamento corretto del pulitore stesso.
- PERICOLO DI LESIONI
dirigere il getto dell'acqua verso persone o verso animali.
- PERICOLO DI SCOSSE ELETTRICHE
NON dirigere il getto dell'acqua verso il pulitore stesso, parti elettriche o verso altre apparecchiature elettriche.
- PERICOLO DI CORTO CIRCUITO
NON utilizzare il pulitore all'aperto in caso di pioggia.
- PERICOLO DI LESIONI
NON permettere che bambini o incapaci usino l'apparecchio.
- PERICOLO DI SCOSSE ELETTRICHE
Non toccare la spina e/o la presa con le mani bagnate.
- PERICOLO DI SCOSSE ELETTRICHE E DI CORTO CIRCUITO
NON utilizzare il pulitore ad alta pressione se si presentano danni al cavo di alimentazione.

- PERICOLO DI SCOPPIO
NON utilizzare il pulitore se si presentano danni al tubo alta pressione
- PERICOLO DI INFORTUNIO
NON bloccare la leva della pistola in posizione di funzionamento.
- PERICOLO DI INFORTUNIO
Controlli che il pulitore sia provvisto della targhetta di caratteristiche, se non è provvisto; avverta il commerciante. I pulitori sprovvisti di targhetta NON devono essere usati, essendo anonimi e potenzialmente pericolosi.
- PERICOLO DI SCOPPIO
NON manomettere o cambiare la taratura della valvola di regolazione.
- PERICOLOSA ALTERAZIONE DEL
NON cambiare il diametro originale della testina
- PERICOLO DI INFORTUNIO
NON lasciare il pulitore incustodito.
- PERICOLO DI CORTO CIRCUITO NON spostare il pulitore tirando il cavo di alimentazione.

AVVERTENZE : DA FARE

- PERICOLO DI CORTO CIRCUITO
Tutte le parti conduttrici di corrente DEVONO essere protette contro il getto dell'acqua.
- PERICOLO DI SCOSSE ELETTRICHE
ALLACCI il pulitore soltanto ad una sorgente di elettricità correttamente messa a terra.
- Consigliamo di usare un Dispositivo di Corrente Residua (Residual Current Device -RCD) di massimo 30mA, con questa macchina.
- PERICOLO DI LESIONI
L'alta pressione potrebbe causare il rimbalzo di parti, è NECESSARIO INDOSSARE abiti ed occhiali protettivi.
- PERICOLO DI AVVIAMENTO ACCIDENTALE
Prima di eseguire lavori sul pulitore ad alta pressione, ESTRACCA la spina.
- PERICOLO DI LESIONI
Per evitare il rinculo, IMPUGNI saldamente la pistola quando si tira la leva.
- PERICOLO DI INQUINAMENTO
RISPETTI le prescrizioni dell'ente locale di distribuzione dell'acqua. Secondo la DIN 1988 il pulitore può essere collegata direttamente alla rete pubblica di distribuzione dell'acqua potabile solamente se nel tubo di alimentazione è installato un dispositivo anti-riflussi con svuotamento.
- PERICOLO DI INFORTUNIO
La manutenzione e/o la riparazione degli elementi elettrici DEVE essere eseguita da personale qualificato.
- PERICOLO DI LESIONI
SCARICHI la pressione residua prima di staccare il tubo dal pulitore.
- PERICOLO DI INFORTUNIO
CONTROLLI prima di ogni uso e periodicamente il buon stato delle parti componenti, se le viti sono ben fissate ed controlli se ci sono parti danneggiate o usurate.

- PERICOLO DI SCOSSE ELETTRICHE E DI SCOPPIO
UTILIZZI solo detersivi compatibili con i materiali di rivestimento del tubo alta pressione/cavo elettrico.
- PERICOLO DI LESIONI
TENGA persone od animali alla distanza minima di 15m.

VALVOLA DI SICUREZZA

La valvola di sicurezza può anche limitare la pressione. Se il grilletto della pistola è staccato, la valvola di sicurezza aprirà e l'acqua circolerà attraverso l'entrata della pompa.

3. MONTAGGIO

COLLEGARE

IL TUBO AL GRILLETTO **1 2**

Prima di collegare il tubo o il grilletto / la lancia, controlla tutte le connessioni per assicurarsi che non siano bloccate.

- Viti il tubo alta pressione (6) nell'apparecchio e si assicuri che sia ben fissato.
- Collega la lancia spruzzante (4) al grilletto (5) spingendo e girando l'attacco a baionetta (fig.2). Si assicuri che la lancia sia collegata e la baionetta sia sistemata in modo corretto. Si assicuri che il tubo sia libero di attorcigliamenti.

4.USO

SERBATOIO IDRAULICO

- Il serbatoio idraulico deve essere di tipo appropriato per alimentare il pulitore ad alta pressione. Si assicuri che le connessioni siano ben fissate e che non ci siano delle fuoriuscite nel tubo.
- Il rubinetto di alimentazione deve essere completamente aperto (ancora non accendere il pulitore ad alta pressione)
- Abbassi il grilletto (tolga la sicura del grilletto) in modo che l'acqua possa passare attraverso il pulitore e che si possa evitare che entri l'aria.



ATTENZIONE! Il pulitore ad alta pressione deve funzionare con acqua fredda!

CAVI ELETTRICI

I cavi non possono essere danneggiati prima di collegarli alla sorgente di elettricità.

Il collegamento alla rete elettrica deve essere eseguito da un elettricista qualificato. Si raccomanda che la linea di alimentazione elettrica dell'apparecchio includa un interruttore differenziale che interrompa l'alimentazione se la corrente dispersa supera i 30 mA per ms.



ATTENZIONE! Durante la fase di avviamento, la macchina può generare disturbi di rete. Se durante l'uso il motore si ferma o non riparte, attenda 10-30 minuti prima di rifare l'avviamento. **INTERVENTO INTERRUOTTORE TERMICO**



ATTENZIONE! Il pulitore ad alta pressione deve funzionare con acqua pulita. Acque non filtrate, prodotti chimici o corrosivi sono dannosi al pulitore.

- Metta l'interruttore nella posizione "0".
- Controlli che la presa di corrente abbia le caratteristiche di tensione-frequenza (Volt/Hz) indicate sulla targhetta caratteristiche.
- Collega il pulitore alla presa e lo accendi con il tasto principale (3).

REGOLARE LA

BOCCHETTA REGOLABILE **3**

Acqua può essere spruzzata dalla bocchetta in modo lineare o in forma di ventaglio. Prima di regolare la bocchetta, accenda la pressione. Il filtro dell'entrata acqua deve essere controllato regolarmente, per evitare dei blocchi e delle restrizioni dell'approvvigionamento di acqua alla pompa. (fig 4)

USO DELLA BOTTIGLIA DI DETERGENTE

Per consentire alimentazione del detersivo dal polverizzatore bisogna spostare la bocchetta regolabile della lancia nella direzione indicata dalla freccia, vedi la figura 3a.

La bocchetta di detersivo e il serbatoio si collegano alla fine del meccanismo di grilletto allo stesso modo che la lancia si collega. Riempia il serbatoio di detersivo con un detersivo liquido. Stringendo il grilletto mentre il pulitore è in moto, il detersivo e l'acqua saranno spruzzati.

CONSIGLI SUL LAVAGGIO

Sciogli lo sporco applicando sulla superficie ancora secca, il detersivo con il getto a ventaglio. Su delle superfici verticali, sempre lavorare dal fondo verso l'alto. Lasci il detersivo assorbirsi per 1 o 2 minuti, però non lasciarlo asciugarsi. Agire con il getto ad alta pressione: tenendosi a più di 30 cm (10 in.) dalla superficie, cominciando dal basso. Eviti che il risciacquo soli sulle superfici non lavate.

MESSA FUORI SERVIZIO

ATTENZIONE! Non staccare mai il tubo alta pressione dall'apparecchio se il sistema è ancora sotto pressione.

Segua il procedimento corretto:

1. Spenga il pulitore ad alta pressione con il contatto re/interruttore.
2. Stacchi l'apparecchio dalla fonte d'energia.
3. Chiuda il rubinetto dell'acqua.
4. Prema il grilletto della pistola per scaricare la pressione.
5. Stacchi il tubo alta pressione dall'apparecchio.
6. Pulisca tutte le superfici dell'apparecchio con uno straccio pulito e umido.
7. Innesti la sicura.

IN CASO D'ERRORI

1. Essendo acceso, l'apparecchio non funziona.

- La spina è mal collegata o la presa di corrente è difettosa.
 - Controlli la spina, la presa e la valvola.
- La potenza della linea principale è più bassa della potenza minima necessaria per l'avviamento.
 - Controlli che la linea principale sia adeguata.
- La pompa è bloccata.
 - Consulti le istruzioni di conservazione. Spenga l'apparecchio e faccia raffreddare il motore
- Sicura termale si è attivata.
 - Lasci la lancia aperta uscendo acqua.

2. Pressione oscillante

- Pompa aspira aria
 - Si assicuri che i tubi e le connessioni siano chiusi ermeticamente.
- Valvole sporche, logorate o guaste. Sistema di tenuta della pompa logorata.
 - Pulisca e ripari o consulti il commerciante.

3. Fuoriuscita di acqua nella pompa.

- Sistema di tenuta della pompa logorato.
 - Pulisca e ripari o consulti il commerciante.

4. Il motore si ferma improvvisamente.

- Sicura termale si è attivata a causa di surriscaldamento.
 - Controlli che la potenza della linea principale corrisponda alle specificazioni. Una prolunga troppo fina o troppo lunga può causare una diminuzione di potenza e un surriscaldamento del motore. Faccia raffreddare il motore. Usi delle prolunghe forti.

5. La pompa non raggiunge la pressione prescritta.

- Entrata acqua con filtro (INLET) è bloccata.
 - Pulisca il filtro di entrata
- Pompa aspira aria dalle connessioni o dai tubi.
 - Si assicuri che le connessioni di approvvigionamento siano ben fissate.
- Valvole aspiranti sono bloccate o logorate.
 - Controlli se la linea principale presenta fuoriuscite.
- Valvola di scaricamento è bloccata.
 - Pulisca le valvole
- Bocchetta difettosa o logorata.
 - Avviti e viti la vite di regolazione. Controlli e/o sostituiscila.

5. SERVIZI & MANUTENZIONE



ATTENZIONE! Stacchi il cavo prima di manutenzioni o preparazioni per la conservazione.

Si assicuri che l'apparecchio non sia in moto durante le manutenzioni.

- Per un corretto funzionamento controllare e pulire il filtro aspirazione ed il filtro detergente ogni 50 ore di funzionamento.
- Soste prolungate possono provocare nel pulitore la formazione di sedimenti calcarei. Attraverso il foro posteriore SBLOCCARE il motore con un cacciavite (per i modelli che lo prevedono).
- Estrarre quindi il cacciavite e proceda nelle

PULIZIA

Mantenga le fessure di ventilazione pulite per prevenire il surriscaldamento del motore. Pulisca il pulitore regolarmente con un panno morbido, di preferenza prima d'ogni uso. Elimina polvere e sporco dalle prese di ventilazione. Tolga le sporcizie con un panno morbido, inumidito con acqua saponata. Non usare solventi come petrolio, alcool, ammoniacca, ecc. perché questi potrebbero danneggiare i componenti di plastica.

LUBRIFICAZIONE

Questo apparecchio non ha bisogno d'extra lubrificazione.

CONSERVAZIONE E TRASPORTO

Conservi il tagliaerba in posto secco e ben ventilato con una temperatura di più di +5°C. Appicca anticongelante non corrosivo, sull'apparecchio, prima di conservarlo nell'inverno.

ERRORI

Se errori si presentano a causa d'usura, si prega di prendere contatto con il centro di servizio (indirizzo scritto sulla carta di garanzia) Una lista di pezzi di ricambio che offriamo è inclusa alla fine di questo manuale.

AMBIENTE

Per prevenire che la macchina sia danneggiata durante il trasporto, questa macchina è consegnata in un imballo forte che è fatto di un materiale riusabile. Per favore far uso delle possibilità di riciclaggio.

GARANZIA

Si prega di leggere le condizioni di garanzia sulla carta di garanzia che è inclusa

VEILIGHEIDSINSTRUCTIES EN BEDIENINGSVOORSCHRIFTEN

HOGEDRUKREINIGER

Voor uw eigen veiligheid en die van anderen raden wij u aan deze gebruikershandleiding zorgvuldig door te lezen, voordat u dit apparaat in gebruik neemt.



WAARSCHUWING! Wij raden u aan de gebruikershandleiding van elektrische producten altijd goed door te lezen, voordat u het apparaat in gebruik neemt. Hierdoor zult u het functioneren van het apparaat beter begrijpen en kunt u onnodige risico's voorkomen. Bewaar deze gebruikershandleiding en de overige documentatie bij het apparaat.

INHOUDSOPGAVE:

1. Machinegegevens
2. Veiligheidsinstructies
3. Montage
4. Gebruik
5. Service & onderhoud

1. MACHINEGEGEVENS

INLEIDING

De hogedrukreiniger reinigt snel en efficiënt voertuigen, machines, vaartuigen, gebouwen, etc., door het verwijderen van hardnekkig vuil met behulp van schoon water en chemische reinigingsmiddelen. Wanneer u chemische reinigingsmiddelen gebruikt, gebruik dan alleen biologisch afbreekbare middelen. Reinig motoren van voertuigen uitsluitend in ruimtes die zijn uitgerust met een voor het doel geschikte olieafscheider.

TECHNISCHE SPECIFICATIES

Spanning	230 V
Vermogen	1850 W
Max. druk	90 bar
Max. druk watertoevoer	135 bar
Max. watertemperatuur	50° C
Max. waterdoorvoer	5,7 L/min
Lengte slang	5 m
Gewicht	5,5 kg

BENAMING ONDERDELEN **1**

1. Wateruitlaat
2. Waterinlaat met filter
3. Hoofdschakelaar
4. Regelbare sproeikop
5. Pistool met beveiliging
6. Hogedrukslang

2. VEILIGHEIDSVOORSCHRIFTEN

SYMBOLENLIJST

In deze handleiding en/of op de machine worden de volgende pictogrammen gebruikt:



CE Conform de Europese toepasselijke standaards op het gebied van veiligheid



Gevaar voor lichamelijk letsel of materiële schade



Verwijder onmiddellijk de stekker uit het stopcontact bij beschadiging van het snoer



Lees de instructies



Gevaar voor elektrische schok

VEILIGHEIDSVOORSCHRIFTEN

Bij het gebruik van elektrische machines dient u te allen tijde de veiligheidsvoorschriften in acht te nemen die van toepassing zijn in het land van gebruik, zodat het risico op brand, elektrische schok en lichamelijk letsel tot een minimum wordt beperkt. Lees onderstaande veiligheidsvoorschriften en de bijgesloten veiligheidsinstructies aandachtig door. Bewaar deze instructies op een veilige plek!

ELEKTRISCHE VEILIGHEID

- Controleer altijd of uw netspanning overeenkomt met de waarde op het typeplaatje.
- Bij vervanging van snoeren of stekkers: Gooi oude snoeren of stekkers direct weg zodra ze door nieuwe exemplaren zijn vervangen. Het is gevaarlijk om de stekker van een los snoer in een stopcontact te steken.
- Bij gebruik van verlengkabels: Gebruik uitsluitend een goedgekeurd verlengsnoer, dat geschikt is voor het vermogen van de machine. De aders moeten een doorsnede hebben van minimaal 1,5 mm². Wanneer het verlengsnoer op een haspel zit, rol het snoer dan helemaal af.
- Alle elektrische aansluitingen, waaronder verlengkabels, dienen waterdicht te zijn en aantoonbaar goedgekeurd voor buitengebruik. Verlengkabels moeten drie-aderig zijn, waarvan er één de AARDE moet zijn.

SCHAKEL DE MACHINE ONMIDDELIJK UIT BIJ

1. Storing in de netstekker of netsnoer of beschadiging van het snoer.
2. Beschadiging van de schakelaar.
3. Rook of stank van verschroeide isolatie.

SPECIALE VEILIGHEIDSVORSCHRIFTEN

Het handboek voor GEBRUIK en ONDERHOUD vormt een integraal onderdeel van de hogedrukreiniger en dient met zorg te worden bewaard om op ieder gewenst moment te kunnen worden geraadpleegd. Wanneer u de hogedrukreiniger verkoopt, dient u het handboek te overhandigen aan de nieuwe eigenaar.

- Voordat u de hogedrukreiniger in werking stelt, dient u zich ervan te overtuigen dat de watertoevoer in orde is. Een 'droog' gebruik zal schade veroorzaken aan het afdichtingssysteem.
- Trek de stekker niet aan de kabel uit het stopcontact.
- Wanneer u zich te ver van het te reinigen object bevindt, verplaats de hogedrukreiniger dan niet door aan de hogedrukslang te trekken, maar gebruik hiervoor de speciale handgreep.
- Bij de uitvoeringen die niet zijn uitgerust met het TSS-systeem mag u de hogedrukreiniger niet langer dan 1-2 minuten met gesloten pistool gebruiken, omdat anders het afdichtingssysteem van de hogedrukreiniger beschadigd kan raken.
- Bescherm de hogedrukreiniger in de winter tegen bevroering.
- Zorg ervoor dat de ventilatieroosters tijdens het gebruik vrij blijven.
- De doorsnede van eventuele verlengkabels dient in verhouding te staan tot de lengte ervan: hoe langer de verlengkabel is, hoe groter de doorsnede moet zijn. U dient gebruik te maken van kabels met beschermingsgraad "IPX5".
- De hogedrukreiniger dient ZO DICHT MOGELIJK bij de watertoevoer geplaatst te worden.
- De verpakking kan eenvoudig gerecycled worden en dient afgevoerd te worden conform de voorschriften in het land van gebruik.
- De hogedrukreiniger mag uitsluitend worden gebruikt met accessoires en vervangingsonderdelen die zijn goedgekeurd door de fabrikant. Het gebruik van originele accessoires en vervangingsonderdelen is een garantie voor een probleemloos en veilig gebruik van de hogedrukreiniger.
- Tijdens het gebruik dient de hogedrukreiniger op een veilige en stabiele ondergrond te staan.
- Voorkom onbedoeld gebruik van het pistool. Draag de lans/het pistool nooit met uw hand op de trekker. Maak altijd gebruik van het beveiligingsmechanisme van het pistool.
- Zorg dat na gebruik van de hogedrukreiniger het beveiligingsmechanisme van het pistool wordt ingeschakeld, zodat het apparaat niet onbedoeld in werking gesteld kan worden. (fig 5)

VEILIGHEIDSAANWIJZINGEN: WAT U NIET MOET DOEN

- **GEVAAR VOOR EXPLOSIES OF VERGIFTIGING.** Gebruik de hogedrukreiniger NOOIT met ontvlambare of giftige vloeistoffen, of met producten die een correcte werking van de hogedrukreiniger in de weg staan.
- **GEVAAR VOOR VERWONDINGEN.** Richt de waterstraal NOOIT op mensen of dieren.

- **GEVAAR VOOR EEN ELEKTRISCHE SCHOK.** Richt de waterstraal NOOIT op de hogedrukreiniger zelf, op elektrische onderdelen of op andere elektrische apparatuur.
- **GEVAAR VOOR KORTSLUITING.** Gebruik de hogedrukreiniger NOOIT in de regen.
- **GEVAAR VOOR ONGEVALLLEN.** Laat de hogedrukreiniger NOOIT gebruiken door kinderen of personen die er niet mee overweg kunnen.
- **GEVAAR VOOR ELEKTRISCHE SCHOKKEN.** Raak de stekker en/of het stopcontact NOOIT aan met natte handen.
- **GEVAAR VOOR ELEKTRISCHE SCHOKKEN EN KORTSLUITING.** Gebruik de hogedrukreiniger NOOIT als de elektriciteitskabel is beschadigd.
- **GEVAAR VOOR EXPLOSIES.** Gebruik de hogedrukreiniger NOOIT als de hogedrukslang is beschadigd.
- **GEVAAR VOOR ONGEVALLLEN.** Zet de trekker NOOIT vast in de gebruikspositie.
- **GEVAAR VOOR ONGEVALLLEN.** Controleer de hogedrukreiniger op de aanwezigheid van het typeplaatje; indien dit niet aanwezig is, waarschuw dan de dealer. Hogedrukreinigers zonder typeplaatjes mogen NIET worden gebruikt, aangezien ze niet te identificeren zijn, en mogelijk gevaarlijk.
- **GEVAAR VOOR EXPLOSIES.** Wijzig NOOIT de instelling van de veiligheidsklep.
- **WIJZIGING VAN DE INSTELLINGEN KAN GEVAAR OPLEVEREN.** Verander NOOIT de oorspronkelijke diameter van de sproeikop.
- **GEVAAR VOOR ONGEVALLLEN.** Laat de hogedrukreiniger NIET onbeheerd achter.
- **GEVAAR VOOR KORTSLUITING.** Verplaats NOOIT de hogedrukreiniger door aan de voedingskabel te trekken. **VEILIGHEIDSAANWIJZINGEN: WAT U WEL MOET DOEN**
- **GEVAAR VOOR KORTSLUITING.** Alle stroomgeleidende onderdelen MOETEN AFGESCHERMD ZIJN tegen de waterstraal.
- **GEVAAR VOOR ELEKTRISCHE SCHOKKEN.** De hogedrukreiniger MAG UITSLUITEND WORDEN AANGESLOTEN op een stroombron die is goedgekeurd.
- Gebruik voor dit apparaat een aardlekschakelaar van niet meer dan 30 mA bij het stopcontact.
- **GEVAAR VOOR VERWONDINGEN.** Als gevolg van de hoge druk kunnen kleine deeltjes met grote snelheid worden rondgeslingerd; draag daarom **TE ALLEN TIJDE** beschermende kleding en een veiligheidsbril.
- **GEVAAR VOOR ONBEDOELD STARTEN.** Voordat u reparaties of onderhoudswerkzaamheden uitvoert op de hogedrukreiniger, dient u eerst de stekker uit het stopcontact TE VERWIJDEREN.
- **GEVAAR VOOR VERWONDINGEN.** In verband met de terugslag dient u voordat u de trekker indrukt eerst het pistool **STEVIG VAST TE PAKKEN**.
- **GEVAAR VOOR VERVUILING.** **HOUDT U** aan de voorschriften van het lokale waterleidingbedrijf. Volgens de DIN 1988-norm, mogen hogedrukreinigers uitsluitend op het openbare waterleidingnet worden aangesloten als in de toevoerleiding een terugstroomklep met afvoervoorziening is geïnstalleerd.

- **GEVAAR VOOR ONGEVALLLEN.**
Onderhouds - en/of reparatiewerkzaamheden van elektrische componenten **MOETEN** worden uitgevoerd door bevoegd personeel.
- **GEVAAR VOOR VERWONDINGEN.**
LAAT EERST DE RESTDRUK ONTSNAPPEN, voordat u de slang van de hogedrukreiniger afkoppelt.

- **GEVAAR VOOR ONGEVALLLEN.**
CONTROLEER voordat u de hogedrukreiniger gebruikt altijd eerst of alle schroeven goed zijn aangedraaid en of er geen beschadigde en/of versleten onderdelen zijn.
- **GEVAAR VOOR EXPLOSIES EN ELEKTRISCHE SCHOKKEN.**
Gebruik **UITSLUITEND** reinigingsmiddelen die geen corroderende inwerking hebben op de bekledingsmaterialen van de hogedrukslang/elektrische kabel.
- **GEVAAR VOOR VERWONDINGEN.**
HOUD mensen en dieren op een afstand van tenminste 15 m.

VEILIGHEIDSKLEP

De veiligheidsklep is tevens een drukregelklep. Wanneer de trekker van het pistool wordt losgelaten, gaat de veiligheidsklep open en circuleert het water door de pompinlaat.

3. MONTAGE

AANSLUITEN VAN DE SLANG EN HET PISTOOL **1 2**

Voordat u een slang of het pistool/de lans aansluit, dient u eerst alle aansluitingen te controleren om zeker te zijn dat ze niet verstopt zijn geraakt.

- Draai de uitlaatdrukslang (6) handvast op de machine.
- Plaats de sproeilans (4) op het pistool (5) met behulp van de druk-en-draai bajonetsluiting (fig. 2) Zorg ervoor dat de lans op de juiste wijze is geplaatst en aangedraaid. Zorg dat er geen knikken in de slang zitten.

4. GEBRUIK

WATERTOEOVOER

- Zorg ervoor dat u beschikt over een geschikte watertoevoer voor de hogedrukreiniger. Controleer of alle koppelingen goed zijn aangedraaid en of de slang nergens lekt.
- De watertoevoerkraan moet helemaal open worden gedraaid (zet de hogedrukreiniger nog niet aan).
- Druk nu de trekker op het pistool in (schakel eerst het beveiligingsmechanisme uit), zodat er water door het apparaat kan stromen en eventueel achtergebleven lucht kan worden afgeblazen.



WAARSCHUWING: Dit apparaat mag uitsluitend worden gebruikt in combinatie met een koudwatertoevoer!

ELEKTRICITEITSKABELS

Controleer alle kabels op eventuele beschadigingen voordat u de stekker in het stopcontact steekt.

Laat de elektrische stroomvoorziening altijd aanleggen door een erkend vakman. Wij raden u ten zeerste aan voor deze machine bij de wandcontactdoos een reststroombeveiliging (RCD) te gebruiken van niet meer dan 30 mA.



LET OP! De machine kan bij het opstarten elektrische storingen veroorzaken.

Als de motor tijdens het gebruik afslaat en niet opnieuw aanslaat, wacht dan 10-30 minuten voordat u het opnieuw probeert. **DE THERMISCHE BEVEILIGING IS DAN NAMELIJK AUTOMATISCH INGESCHAKELD EN HET APPARAAT KAN PAS NA EEN PAAR MINUTEN WEER WORDEN GEBRUIKT**



LET OP! De hogedrukreiniger mag alleen worden gebruikt in combinatie met schoon water. Nietgefilterd water of bijtende chemicaliën zijn schadelijk voor de hogedrukreiniger.

- Zet de motorschakelaar in de stand "0".
- Controleer of de elektrische spanning en frequentie (Volt/Hz) overeenkomen met de waarden die zijn aangegeven op het typeplaatje.
- Stop de stekker van de hogedrukreiniger in het stopcontact en schakel de machine in met de hoofdschakelaar (3).

INSTELLEN VAN DE SPROEIKOP **3**

Water kan recht vooruit in een dunne straal uit de sproeikop worden gespoten, of in een waaivorm. Schakel eerst de druk in en stel dan de sproeikop in. Het waterinlaatfilter moet regelmatig worden gecontroleerd om verstopping en als gevolg daarvan een beperkte toevoer van water naar de pomp te voorkomen. (fig 4)

GEBRUIK VAN HET REINIGINGSMIDDELENRESERVOIR

Om reinigingsmiddeltoevoer te bezorgen dient u de sproeislans volgens de wijzer te draaien, zoals het op fig.3a. Vul het reinigingsmiddelenreservoir met vloeibaar reinigingsmiddel. Wanneer nu bij een ingeschakelde machine de trekker van het pistool wordt ingedrukt, wordt het reinigingsmiddel samen met het water naar buiten gespoten.

TIPS VOOR REINIGEN

Los het vuil op door het reinigingsmiddel met de waaervormige straal op het nog droge oppervlak aan te brengen. Op verticale oppervlakken werkt u van beneden naar boven. Laat het reinigingsmiddel 1 tot 2 minuten intrekken, maar laat het niet helemaal opdrogen. Gebruik daarna de hogedrukstraal: houd de sproeikop tenminste 30 cm van het oppervlak en werk van beneden naar boven. Zorg ervoor dat het spoelwater niet op de nog niet behandelde oppervlakken druipt.

UITSCHAKELEN VAN DE HOGEDRUKREINIGER



LET OP: Ontkoppel de hogedrukslang nooit van de machine als het systeem nog onder druk staat.

Volg de juiste procedure:

1. Schakel de hogedrukreiniger uit met de schakelaar op de machine.
2. Trek de stekker van het apparaat uit het stopcontact.
3. Draai de kraan van de watertoevoer dicht.
4. Druk op de trekker van het pistool om het systeem te ontlichten.
5. Koppel de watertoevoerslang los van de machine
6. Maak alle oppervlakken van de machine schoon met een vochtige schone doek.
7. Schakel het beveiligingsmechanisme in.

NL

STORINGSTABEL

1. Wanneer de machine wordt ingeschakeld, gebeurt er niets.

- De stekker zit niet in het stopcontact of het stopcontact is defect
 - Controleer stekker, stopcontact en zekering.
- De spanning van de stroomvoorziening is lager dan het vereiste minimum om te kunnen starten
 - Controleer of de spanning van de stroomvoorziening goed is.
- De pomp zit vast
 - Zie de instructies voor gebruik na opslag. Schakel de machine uit en laat de motor afkoelen.
- De thermische beveiliging is ingeschakeld.
 - Houd de lans open terwijl er water door stroomt.

2. De druk schommelt

- De pomp zuigt lucht aan
 - Controleer of de slangen en koppelingen luchtdicht zijn
- De kleppen zijn vies, versleten of verstopt.
 - Schoonmaken en vervangen of naar dealer sturen.

3. Er lekt water uit de pomp

- De pompafdichting is versleten
 - Schoonmaken en vervangen of naar dealer sturen

4. De motor stopt plotseling

- De thermische beveiliging is ingeschakeld als gevolg van overbelasting.
 - Controleer of de spanning van de stroomvoorziening goed is. Een te dunne of te lange verlengkabel kan leiden tot een daling van de spanning, waardoor de motor overbelast raakt. Laat de motor afkoelen. Gebruik alleen geschikte verlengkabels.

5. De pomp bereikt de vereiste druk niet.

- Waterinlaatfilter verstopt
 - Maak waterinlaatfilter schoon
- Pomp zuigt lucht aan uit verbindingen of slangen
 - Controleer of alle toevoerverbindingen luchtdicht zijn
- Aanzuig-/toevoerkleppen zijn verstopt of versleten.
 - Controleer of de watertoevoerslang niet lekt.
- Afvoerklep zit vast
 - Maak kleppen vrij
- Lanssproeikop onjuist ingesteld of versleten
 - Draai de regelschroef los en weer vast. Controleer en/of vervangen.

5. SERVICE & ONDERHOUD



WAARSCHUWING! Haal de stekker uit het stopcontact voordat u onderhoudswerkzaamheden uitvoert of de machine klaarmaakt voor opslag.

Zorg dat de machine niet onder spanning staat wanneer u onderhoudswerkzaamheden uitvoert aan de motor.

- Om het apparaat in optimale conditie te houden, dient u de aanzuig- en reinigingsfilters na iedere 50 bedrijfsuren te controleren en schoon te maken.
- Wanneer u de hogedrukreiniger lange tijd niet gebruikt, dan kan er kalkaanslag ontstaan. DEBLOKKEER de motor met een schroevendraaier via het gat aan de achterzijde (bij modellen waar deze voorziening is aangebracht).
- Verwijder vervolgens de schroevendraaier en ga verder met de opstartprocedure.

REINIGEN

Zorg dat de ventilatiesleuven schoon, om oververhitting tegen te gaan. Reinig de machinebehuizing regelmatig met een zachte doek, bij voorkeur iedere keer na gebruik. Zorg dat de ventilatiesleuven vrij van stof en vuil zijn. Gebruik bij hardnekkig vuil een zachte doek die bevochtigd is met zeepwater. Gebruik geen oplosmiddelen als benzine, alcohol, ammonia, etc., aangezien dergelijke stoffen de kunststofonderdelen beschadigen.

SMEREN

Deze machine heeft geen extra smering nodig.

OPSLAG EN TRANSPORT

Sla de hogedrukreiniger op in een goed geventileerde, droge ruimte, waar de temperatuur nooit onder de +5°C komt. Laat de hogedrukreiniger een keer werken met antioxiderende/ niet-giftige antivries, voordat u hem opslaat voor de winter.

STORINGEN

Indien zich een storing voordoet als gevolg van bijvoorbeeld slijtage van een onderdeel, neem dan contact op met uw plaatselijke SBM group-dealer. Achter in deze gebruikershandleiding vindt u een onderdelentekening met de na te bestellen onderdelen.

MILIEU

Om transportbeschadiging te voorkomen, wordt de machine in een stevige verpakking geleverd. De verpakking is zo veel mogelijk gemaakt van recyclebaar materiaal. Maak daarom gebruik van de mogelijkheid om de verpakking te recyclen.

GARANTIE

Lees voor de garantievooraarden de garantietaart achter in deze gebruiksaanwijzing.

SIKKERHEDSINSTRUKTIONER OG BRUGSANVISNING

HØJTRYKSRENSER

Af hensyn til egen og andres sikkerhed skal denne brugsanvisning gennemlæses omhyggeligt før brug.

ADVARSEL! Brugsanvisningen til elektriske maskiner skal altid gennemlæses før brug. På den måde får du bedre kendskab til produktet og undgår unødige risici. Gem denne brugsanvisning et sikkert sted til senere brug.

INDHOLD:

1. Tekniske specifikationer
2. Sikkerhedsinstruktioner
3. Samling
4. Brug
5. Service & vedligeholdelse

INTRODUKTION

Højtryksrensere er hurtig og effektiv til rengøring af biler, maskiner, både, bygninger osv.; fjerner hårdnakket snavs ved hjælp af rent vand og kemiske rensmidler. Brug kun biologisk nedbrydelige rensmidler. Rengør kun bilmotorer på steder, hvor der forefindes mulighed for opsamling af olie.

1. TEKNISKE SPECIFIKATIONER

Spænding AC	230 V
Optaget effekt	1850 W
Driftstryk	90 bar
Max. tryk vandforsyning	135 bar
Max. vandtemperatur	50° C
Vandflow	5.7 l/min
Slangelængde	5 m
Vægt	5,5 kg

KOMPONENTER 1

1. Vandudløb
2. Vandindløb med filter
3. Hovedafbryder
4. Justerbar strålespids
5. Pistolafbryder med låsemekanisme
6. Højtryksslange

2. SIKKERHEDSINSTRUKTIONER

FORKLARING TIL SYMBOLER

I denne brugsanvisning og/eller på maskinen bruges følgende symboler:



I overensstemmelse med relevante sikkerhedsstandarder i europæiske direktiver.



Risiko for beskadigelse af materiale og/eller personskade.



Stikket tages ud af stikkontakten, hvis ledningen beskadiges eller skæres over.



Læs brugsanvisningen



Betyder risiko for elektrisk stød

SIKKERHEDSINSTRUKTIONER

Når der bruges elektriske maskiner, skal man altid overholde nationale sikkerhedsbestemmelser for at mindske risikoen for brand, elektrisk stød og personskade. Læs nedenstående sikkerhedsinstruktioner samt vedlagte sikkerhedsinstruktioner. Opbevar instruktionerne et sikkert sted!

ELEKTRISK SIKKERHED

- Kontroller altid, om netspændingen stemmer overens med angivelsen på mærkepladen.
- Ved udskiftning af ledninger eller stik: Gamle ledninger og stik skal kasseres, så snart de er blevet udskiftet med nye. Det er farligt at sætte stikket på en løs ledning i en stikkontakt.
- Ved brug af forlængerledninger: Brug kun godkendte forlængerledninger, der er egnede til maskinens effekt. Lederne skal have et tværsnit på mindst 1,5 mm². Hvis forlængerledningen er rullet op på en hapse, skal ledningen rulles helt ud.
- Alle elektriske forbindelser, f.eks. en forlængerledning, skal være vandtætte og til udendørs brug, og de skal være mærket som sådan. Forlængerledninger skal have tre ledere, hvoraf en er til JORD.

MASKINEN SKAL SLUKKES STRAKS I TILFÆLDE AF:

1. Defekt i stik eller ledning, eller hvis ledningen beskadiges.
2. Defekt afbryder.
3. Røg eller lugt af brændt isolering.

SÆRLIGE SIKKERHEDSREGLER

BRUGSANVISNINGEN og SIKKERHEDSINSTRUKTIONERNE til højtryksrensere er meget vigtige og skal gemmes et sikkert sted til senere brug. Hvis højtryksrensere senere sælges, skal den nye ejer også have brugsanvisningen med.

- Før højtryksrenseren startes, skal man være sikker på, at der tilføres tilstrækkeligt vand. Pakninger og tætninger kan beskadiges, hvis renseren startes uden tilførsel af vand.
- Stikket må ikke tages ud af stikkontakten ved at trække i ledningen.
- Hvis man er for langt fra genstanden, der skal rengøres, må man ikke trække i ledningen for at trække renseren tættere på; brug håndtaget på renseren.
- På modeller uden TTS-anordning skal man undlade at bruge højtryksrenseren i mere end 1-2 minutter ad gangen med pistolafbryderen trykket ind, da det kan beskadige tætningerne.
- Om vinteren skal højtryksrenseren beskyttes mod
- Ventilationsrillerne må ikke tildækkes, når højtryksrenseren er i brug.
- En forlængerledning tværsnit skal svare til forlængerledningens længde, hvilket vil sige, at tværsnittet skal være større, jo længere ledningen er; der skal bruges forlængerledninger med beskyttelsesgrad "IPX5".
- Højtryksrenseren skal placeres TÆTTEST MULIGT på vandforsyningen.
- Emballagen kan recirkuleres og skal bortskaffes i henhold til lokale bestemmelser.
- Der må kun bruges tilbehør og reservedele, der anbefales af fabrikanten. Brug af originale tilbehør og reservedele sikrer problemfri og sikker drift.
- Når den bruges, skal højtryksrenseren placeres på en stabil, vandret overflade.
- Undgå ved et uheld at trykke på afbryderen på pistolen. Lansen med pistol må ikke bæres med hånden på afbryderen. Brug altid låsemekanisme på afbryderen.
- Sørg for at bruge sikkerhedslåsen på afbryderen, når højtryksrenseren ikke skal bruges længere tid, så man undgår at den startes ved et uheld. (fig. 5)

SÅDAN MÅ MAN IKKE GØRE

- FARE FOR EKSPLOSION ELLER FORGIFTNING. BRUG IKKE højtryksrenseren ved brandfarlige eller giftige væsker eller andre produkter, som ikke er beregnet til brug sammen med højtryksrenseren.
- RISIKO FOR PERSONSKADE. RET IKKE vandstrålen mod mennesker eller dyr.
- RISIKO FOR ELEKTRISK STØD. RET IKKE vandstrålen mod selve højtryksrenseren, elektriske dele eller andet elektrisk udstyr.
- RISIKO FOR KORTSLUTNING. BRUG IKKE højtryksrenseren udendørs, hvis det regner.
- RISIKO FOR PERSONSKADE. LAD IKKE børn eller ukvalificerede personer bruge højtryksrenseren.
- RISIKO FOR ELEKTRISK STØD. RØR IKKE stikket og/eller stikkontakten med våde hænder.
- RISIKO FOR ELEKTRISK STØD OG KORTSLUTNING. BRUG IKKE højtryksrenseren, hvis ledningen er beskadiget.
- RISIKO FOR EKSPLOSION. BRUG IKKE højtryksrenseren, hvis højtryksslangen er beskadiget.

- RISIKO FOR UHELD. LAD IKKE afbryderen på pistolen komme til at sidde fast.
- RISIKO FOR UHELD. Kontroller, at mærkepladen er sat på højtryksrenseren - hvis ikke, kontakt forhandleren. Hvis mærkepladen ikke sidder på højtryksrenseren, må den IKKE bruges, da specifikationerne ikke kan aflæses, og den derfor kan være farlig.
- RISIKO FOR EKSPLOSION. Der må IKKE ændres på kalibreringen af sikkerhedsventilen.
- FARLIG FUNKTIONSÆNDRING. Der MÅ IKKE ændres på strålespidens diameter.
- RISIKO FOR UHELD. EFTERLAD IKKE højtryksrenseren uden opsyn.
- RISIKO FOR KORTSLUTNING. FLYT IKKE højtryksrenseren ved at trække i ledningen.

SÅDAN SKAL MAN GØRE

- RISIKO FOR KORTSLUTNING. Alle elektriske ledere SKAL BESKYTTES mod vandstrålen.
- RISIKO FOR ELEKTRISK STØD. Højtryksrenseren MÅ KUN TILSLUTTES en korrekt jordet strømforsyning.
- Til denne maskine skal man bruge en fejlfri strømafbryder (RCD, Residual Current Device) pC hNjst 30 mA ved stikkontakten.
- RISIKO FOR PERSONSKADE. Vandstrålen hNje tryk kan fC ting til at lNsne sig fra overfladen og blive slynget vIk; der SKAL DERFOR BRUGES beskyttelsesstNj og beskyttelsesbriller.
- RISIKO FOR AT HJTRYKSENSEN STARTER VED ET UHELD. FNr der udfNres arbejde pC hNjtryksrenseren, skal stikket TAGES UD af stikkontakten.
- RISIKO FOR PERSONSKADE. FNr der trykkes pC afbryderen pC pistolen, skal man have GODT FAT for at opfange tilbageslaget.
- RISIKO FOR FORURENING. overhold ALLE FORSKRIFTER fra det lokale vandvIk. I henhold til DIN 1988 mC hNjtryksrensere kun tilsluttes drikkevandsforsyningen, hvis der i tilfNrselsslangen installeres en ventil, der hindrer tilbagestrNmning og med mulighed for aflNj.
- RISIKO FOR UHELD. Vedligeholdelse og/eller reparation af elektriske komponenter SKAL udfNres af en elektriker.
- RISIKO FOR PERSONSKADE. Lad trykket slippe ud, fNj hNjtryksslangen tages af.
- RISIKO FOR UHELD. Hver gang fNj hNjtryksrenseren bruges, skal man KONTROLLERE, at alle skruer er strammet til, og at der ikke er beskadigede eller slidte dele.
- RISIKO FOR EKSPLOSION OG ELEKTRISK STØD. BRUG KUN rengNingsmidler, der ikke lNser hNjtryksslansens/ledningens uvendige materialer.
- RISIKO FOR PERSONSKADE. SJRG FOR, at andre personer og dyr holdes pC sikker afstand (mindst 15 meter).

SIKKERHEDSVENTIL

Sikkerhedsventilen fungerer også som trykbegrænser-ventil. Når afbryderen på pistolen slippes, åbner sikkerhedsventilen, og vandet ledes tilbage til pumpens indløb.

3. SAMLING

TILSLUTNING AF SLANGE OG PISTOL MED AFBRYDER **1 3**

Før slanger og pistol/lanse tilsluttes, skal man kontrollere, at der ikke er snavs o.l. i forbindelsespunkterne.

- Skru højtryksslangen (6) på maskinen og stram den godt til med hånden.
- Sæt lansens med strålespids (4) sammen med pistolen (5) ved at trykke bajonetfatningen ind og dreje (fig. 2). Sørg for, at de to dele er samlet rigtigt og sidder godt fast. Kontroller, at der ikke er knæk på slangen.

4. BRUG

VANDFORSYNING

- Sørg for korrekt vandforsyning til højtryksrenseren. Kontroller, at alle forbindelser er strammet til, og at der ikke er utætheder i slangen
- Vandhanen skal åbnes helt (højtryksrenseren må ikke startes endnu).
- Nu trykkes pistolafbryderen ind (låsemekanismen skal først slippes), så vand kan strømme gennem maskinen og presse eventuel luft ud.



ADVARSEL: Der skal bruges koldt vand til højtryksrenseren!

EL-LEDNINGER

Kontroller ledninger for beskadigelser, før strømmen tilsluttes.

Elinstallationerne skal være udført af en elinstallatør. Det anbefales, at der ved stikkontakten er installeret en fejlstrømsafbryder (RCD) på højst 30 mA.



ADVARSEL! Maskinen kan forårsage forstyrrelse i strømforsyningen i forbindelse med start. Hvis motoren stopper og ikke vil starte igen, ventes der 10-30 minutter, før der prøves igen. **TERMOSIKRINGEN ER UDLØST**



ADVARSEL! Der må kun bruges rent vand; hvis der bruges ufiltreret vand eller ætsende kemikalier, kan det beskadige højtryksrenseren.

- Sæt motorafbryderen i position "0".
- Kontroller, at forsyningsspændingen og -frekvensen (Volt/Hz) stemmer overens med specifikationerne på mærkepladen.
- Sæt stikket i stikkontakten og start maskinen på hovedafbryderen (3).

AMS START / STOP

AMS (Automatisk motorsystem) start/ stop sørger for, at motoren i denne højtryksrenser ikke bliver ved med at gå uafbrudt. Motoren går kun, når afbryderen på pistolen trykkes ind. Når maskinen er blevet samlet i henhold til instruktionerne i brugsanvisningen, startes den ved at trykke på hovedafbryderen og derefter trykke på afbryderen på pistolen. Derefter er systemet aktiveret

JUSTERING AF STRÅLESPIDSEN **3**

Vandet kan sprøjtes ud af strålespidsen i en tæt stråle eller i vifteform. Slå trykket til og juster derefter strålespidsen. Filteret i vandindløbet skal kontrolleres jævnligt for tilstopning, så vandet kan strømme uhindret. (fig. 4)

BRUG AF BEHOLDEREN TIL RENGØRINGSMIDDEL

For at undgå at rengøringsmidlet løber ud af beholderen, flyt holderen til pistolen i overensstemmelse med pilen, som vist på billedet. 3a.

Tanken til rengøringsmiddel fyldes med flydende rengøringsmiddel. Når pistolafbryderen nu trykkes ind, mens maskinen er startet, sprøjtes der rengøringsmiddel ud sammen med vand.

ANBEFALET RENGØRINGSPROCEDURE

Snavs blødgøres ved at sprøjte rengøringsmiddel i vifteform på overfladen. På lodrette overflader skal man arbejde nedefra og op. Lad rengøringsmidlet indvirke i 1 til 2 minutter, men lad det ikke tørre helt. Brug nu højtryksstråle, idet strålespidsen holdes mindst 30 cm fra overfladen, og der arbejdes nedefra og opad. Lad ikke skyllevandet løbe over overflader, der ikke er blevet behandlet med rengøringsmiddel.

SÅDAN AFBRYDES HØJTRYKSRENSEREN

ADVARSEL: Højtryksslangen må ikke skrues af maskinen, mens systemet stadig er under tryk. Gør sådan:

1. Sluk for højtryksrenseren på hovedafbryderen på maskinen.
2. Tag stikket ud af stikkontakten.
3. Luk for vandet på vandhanen.
4. Tryk på afbryderen på pistolen for at tage trykket af.
5. Tag vandslangen af maskinen
6. Tør maskinens overflader af med en fugtig klud.
7. Sæt låsemekanismen i indgreb.

FEJLFINDING

1. Når der tændes, starter maskinen ikke

- Stik ikke sat rigtigt i eller stikkontakt defekt
 - Check stik, stikkontakt og sikring
- Netspændingen er for lav til at starte maskinen
 - Check, at netspænding er korrekt
- Pumpen sidCheck, at netspænding er korrekt der fast
 - Se instrukser for brug, efter maskinen ikke har været brugt i længere tid
- Termosikring udløst
 - Sluk maskinen og lad motoren afkøle. Lad lansens være åben og vand strømme ud

DK

2. Skiftende tryk

- Pumpe suger luft
 - Check, at slanger og forbindelser er lufttætte
- Ventilert snavsede, slidte eller tilstoppede. Pumpe-tætninger slidte
 - Rens og sæt i igen eller kontakt forhandler

3. Pumpen lækker vand

- Tætninger slidt op
 - Check og udskift eller kontakt forhandler

4. Motoren stopper pludseligt

- Termosikring udløst på grund af overophedning
 - Check at netspændingen stemmer overens med specifikationerne. En for tynd og for lang forlængerledning kan forårsage spændingsfald, så motoren overophedes. Lad motoren afkøle. Brug forlængerledninger med tilstrækkeligt tykke ledere

5. Pumpen når ikke op på det fornødne tryk

- Filter i vandindløb tilstoppet
 - Rens filteret i vandindløbet
- Pumpen suger luft fra utætte forbindelser eller slanger
 - Check at alle vandforsyningsforbindelser er strammet til
- Suge-/trykventiler er tilstoppet eller slidt op
 - Check om vandforsyningsslangen er utæt
- Aflastningsventil tilstoppet
 - Rens eller pust ventiler rene
- Strålespids defekt eller slidt op
 - Løsn reguleringskruen og stram den til igen. Check og/eller udskift

5. SERVICE & VEDLIGEHOLDELSE



ADVARSEL! Tag stikket ud af stikkontakten, før der udføres vedligeholdelse eller forberedelse til at gemme maskinen væk.

Sørg for, at maskinen ikke er strømførende, når der udføres vedligeholdelse på motoren.

- For at sikre perfekt funktion skal man checke og rense sugefilteret og filteret til rengøringsmiddel for hver 50 driftstimer.
- Hvis maskinen ikke bruges i længere tid, kan forårsage afsætning af kalk. Via hullet i bagsiden kan man DEBLOKERE motoren med en skruetrækker (kun på modeller med denne anordning).
- Fjern derefter skruetrækkeren og prøv at starte igen.

RENGØRING

Ventilationsrillerne på maskinen skal holdes rene, så man undgår overophedning af motoren. Huset skal regelmæssigt rengøres med en blød klud, og helst hver gang maskinen har været brugt. Ventilationsrillerne skal holdes fri for støv og snavs. Fastsiddende snavs fjernes med en blød klud, vredet op i sæbevand. Der må ikke bruges opløsningsmidler som benzin, sprit, ammoniak o.l., fordi de kan beskadige dele af plastik.

SMØRING

Maskinen skal ikke smøres.

OPBEVARING OG TRANSPORT

Højtryksrenseren skal opbevares et godt ventileret sted, hvor temperaturen ikke kommer under +5°C. Lad højtryksrenseren køre med ikkekorroderende/ ikke-giftig frostvæske før maskinen gemmes væk for vinteren

FEJL

Hvis der opstår fejl på grund af slitage af en komponent, skal man kontakte adressen, der står på garanti-beviset. En tegning med reservedele, der kan fås, findes bagest i denne brugsanvisning.

MILJØ

For at undgå transportskader leveres maskinen i en solid kasse, som især består af genanvendeligt materiale. Gør derfor brug af muligheden for recirkulation.

INSTRUKTIONER FÖR SÄKERHET OCH ANVÄNDNING

HÖGTRYCKSTVÄTT

Läs igenom dessa instruktioner noggrant innan du använder utrustningen, både för din egen och för andras säkerhets skull.

WARNING! Läs alltid igenom bruksanvisningen till elektriska produkter innan du använder dem. Det hjälper dig att förstå hur produkten fungerar och dessutom skyddar det dig mot onödiga risker. Förvara bruksanvisningen noggrant, i närheten av apparaten.

INNEHÅLLSFÖRTECKNING:

1. Maskinuppgifter
2. Säkerhetsföreskrifter
3. Installering
4. Användning
5. Service & underhåll

1. MASKINUPPGIFTER

INLEDNING

Högtryckstvätten är avsedd för snabb och effektiv rengöring av fordon, maskiner, båtar, byggnader etc., genom borttagning av ingrodd smuts med hjälp av rent vatten och kemiskt tvättmedel. Det rekommenderas att endast använda miljövänliga kemiska tvättmedel. Rengör fordonsmotorer endast i utrymmen som är utrustade med lämpliga oljeavskiljningsbrunnar.

TEKNISK SPECIFIKATION

Spänning AC	230 V
Strömförbrukning	1850 W
Maximalt tryck	90 bar
Max. vattentryck	135 bar
Max. vattentemperatur	50° C
Max. vattengenomsnitt	5.7 L/min
Slangens längd	5 m
Vikt	5,5 kg

DELAR 1

1. Vattenutlopp
2. Vatteninlopp med filter
3. Huvudströmbrytare
4. Reglerbart munstycke
5. Tvättpistol med säkerhetsspär
6. Högtrycksslang

2. SÄKERHETS FÖRESKRIFTER

SYMBOLFÖRKLARING

I den här manualen och/eller på maskinen används följande symboler:



CE, uppfyller tillämpliga europeiska säkerhetskrav



Risk för person - och/eller materiella skador



Ta omedelbart ut kontakten ur eluttaget om sladden är skadad



Läs instruktionerna



Anger risk för elektrisk stöt

SÄKERHETS FÖRESKRIFTER

Vid användning av elektriska maskiner, iakttä alltid de säkerhetsföreskrifter som gäller lokalt i samband med brandfara, fara för elektriska stötar och kroppsskada. Läs förutom nedanstående instruktioner även igenom bladet med säkerhetsföreskrifter som bifogas separat. Förvara instruktionerna omsorgsfullt!

ELEKTRISK SÄKERHET

- Kontrollera alltid att nätspänningen överensstämmer med värdet på typskylten.
- Vid byte av sladd eller stickkontakt: Kasta genast bort gamla sladdar och kontakter när de har bytts ut mot nya. Det är farligt att sätta kontakten från en lös sladd i ett vägguttag.
- Vid bruk av förlängningssladdar: Använd endast en godkänd förlängningssladd som är lämpad för maskinens strömförbrukning. Ledarna måste ha en genomsnitt på minst 1,5 mm². Om förlängningssladden sitter på en haspel måste den vecklas av helt.
- Alla elanslutningar, t.ex. förlängningssladdar, måste vara vattentäta och godkända och märkta för utomhusbruk. Förlängningssladdar måste ha tre trådar, en ska vara JORDNINGEN.

STÄNG GENAST AV APPARATEN VID

1. Störning i nätkontakten, nätsladden eller en skadad sladd.
2. Defekt strömbrytare.
3. Rök eller lukten av svedd isolering.

SÄRSKILDA SÄKERHETS FÖRESKRIFTER

BRUKS - och UNDERHÅLLSANVISNINGEN ingår som en viktig del av högtryckstvätten och den skall förvaras noggrant för framtida referens. Lämna även över bruksanvisningen om högtryckstvätten byter ägare.

- Kontrollera före start av högtryckstvätten att den tar in vatten på rätt sätt. Användning utan vatten kan skada tätningar och packningar.

- Dra inte ut stickkontakten genom att dra i kabeln.
- Om avståndet är långt till det som ska tvättas, flytta inte högtryckstvätten genom att dra i vattenslangen. Använd handtaget i stället.
- Modeller utan TSS-anordning: Undvik att använda högtryckstvätten i mer än 1-2 minuter med stängd tvättpipstol för att inte skada högtryckstvättens tätningssystem.
- Skydda högtryckstvätten mot frost vintertid.
- Täck inte över ventilationsöppningarna under användning.
- Tvärsnittsarean för förlängningskablarna ska vara i förhållande till längden, dvs. ju längre förlängningskabel, desto större tvärsnittsarea. Använd endast kablar med skyddsklass "IPX5".
- Högtryckstvätten ska placeras så NÄRA vattenledningen som möjligt.
- Förpackningsmaterialet är återvinningsbart och skall hanteras enligt gällande miljölagstiftning.
- Högtryckstvätten får endast användas med tillbehör och reservdelar som godkänts av tillverkaren. Användning av originaldelar garanterar en problemfri användning av högtryckstvätten.
- Högtryckstvätten ska placeras på ett säkert och stadigt underlag.
- Undvik att trycka in pistolen i onödan. Bär inte tryckröret/pistolen med handen på avtryckaren. Använd alltid låsmekanismen.
- Se till att avtryckarens säkerhetslås används då du inte längre ska använda högtryckstvätten, så att apparaten inte kan slås till oavsiktligt. (fig. 5)

VARNING: VAD DU INTE FÅR GÖRA

- EXPLOSIONSFARA ELLER FARA FÖR FÖRGIFTNING.
Använd INTE giftiga eller lättantändliga vätskor i högtryckstvätten, eller andra produkter som kan störa högtryckstvättens funktion.
- SKADERISK.
Rikta INTE vattenstrålen mot personer eller djur.
- FARA FÖR ELSTÖT.
Rikta INTE vattenstrålen mot högtryckstvätten, elkompneter eller annan elutrustning.
- FARA FÖR KORTSLUTNING.
Använd INTE högtryckstvätten utomhus om det regnar.
- FARA FÖR PERSONSKADOR.
Låt INTE barn eller okunniga använda högtryckstvätten.
- FARA FÖR ELSTÖT.
Ta INTE i stickkontakten och/eller eluttaget med våta händer.
- FARA FÖR ELSTÖT OCH KORTSLUTNING.
Använd INTE högtryckstvätten om elkabeln är skadad.
- EXPLOSIONSFARA.
Använd INTE högtryckstvätten om högtrycksslangen är skadad.
- SKADERISK.
Spärra INTE tvättpipstens avtryckare i driftläge.
- SKADERISK.
Kontrollera att det finns en typskylt på högtryckstvätten. Om inte, kontakta omedelbart återförsäljaren. Högtryckstvätten får INTE användas om skylten saknas eftersom följden kan vara oberäkneliga skador.

- EXPLOSIONSFARA.
Försök INTE ändra kalibreringen av säkerhetsventilen.
- FARA. FUNKTIONEN KAN FÖRÄNDRAS.
Ändra INTE hålstorleken för munstycket.
- SKADERISK.
Lämna INTE högtryckstvätten utan uppsikt.
- FARA FÖR KORTSLUTNING. Flytta INTE högtryckstvätten genom att dra i elkabeln.

VARNING: VAD SKALL GÖRAS

- FARA FÖR KORTSLUTNING.
Samtliga ledare SKALL SKYDDAS mot vattenstrålen.
- FARA FÖR ELSTÖT.
Högtryckstvätten får ENDAST ANSLUTAS till ett jordat eluttag.
- Användning av en differentialbrytare på max. 30 mA vid uttaget ger ett extra personligt skydd.
- SKADERISK.
Högtryckstvätten kan lossa partiklar vilka flyger iväg med stor hastighet. Skyddande kläder och skyddsglasögon MÅSTE ANVÄNDAS.
- RISK FÖR OAVSIKTIG START.
DRA UT stickkontakten innan det utförs arbeten på högtryckstvätten.
- SKADERISK.
TA ETT STADIGT TAG om tvättpipstolen innan du trycker på starthandtaget med tanke på rekylen.
- RISK FÖR FÖRENING.
FÖLJ anvisningarna från det lokala vattenverket. Enligt DIN 1988 får högtryckstvätten endast anslutas till dricksvattenledningen om det finns en backventil i slangen.
- SKADERISK.
Underhåll och/eller reparation av elutrustningar får ENDAST utföras av behörig personal.
- SKADERISK.
SLÄPP UT resttrycket innan slangen lossas från högtryckstvätten.
- SKADERISK.
KONTROLLERA före användning av högtryckstvätten att samtliga skruvar är ordentligt åtdragna och att det inte finns slitna eller skadade komponenter.
- EXPLOSIONSRISK OCH FARA FÖR ELSTÖT.
ANVÄND endast tvättmedel som inte skadar materialet i högtrycksslangen/elkabeln.
- SKADERISK.
FÖRSÄKRA dig om att personer och djur befinner sig på minst 15 meters avstånd under användning av högtryckstvätten.

SÄKERHETSVENTIL

Säkerhetsventilen är även en övertrycksventil. När avtryckaren frisläpps öppnas säkerhetsventilen och vattnet cirkulerar i pumpens insugning.

4. Motorn stannar plötsligt

- Värmerelet har utlösts p.g.a. överhettning
 - Kontrollera att nätspänningen överensstämmer med specifikationerna. En förlängningssladd som är för smal eller för lång kan göra att spänningen faller, så att motorn överbelastas. Låt motorn svalna. Använd endast lämpliga förlängningssladdar

5. Pumpen uppnår inte det tryck som krävs

- Vatteninloppet eller filtret är blockerat
 - Rengör vatteninloppsfiltret
- Pumpen tar in luft från kopplingar eller slangar
 - Kontrollera att alla inloppskopplingar är täta
- Ingångsventilerna är blockerade eller slitna
 - Kontrollera att vattenslangen inte läcker
- Avloppsventilen är trasig
 - Rengör eller blås ur ventilerna
- Tryckrörsmunstycket är felaktigt fastsatt eller slitet
 - Lossa och dra åt skruven igen. Kontrollera och/eller byt ut det



WARNING! Dra ut stickkontakten ur eluttaget innan du utför arbeten på högtryckstvätten eller lägger undan den.

Kontrollera att maskinen inte står under spänning innan du utför underhållsarbeten på motorn.

- Kontrollera och rengör sug- och tvättmedelsfiltren var 50:e drifttimme.
- Om högtryckstvätten inte används under en längre tid kan det orsaka förkalkning. LOSSA motorn med en skruvmejsel genom det bakre hålet (för modeller med denna anordning).
- Ta sedan ur skruvmejseln och genomför omstart.

RENGÖRING

Tillse att ventilationsspringorna är rena för att undvika att motorn överhettas. Rengör maskinhöljet regelbundet med en mjuk trasa, helst efter varje användning. Tillse att ventilationsspringorna är fria från damm och smuts. Använd en mjuk trasa fuktad med tvålatten vid svår smuts. Använd inga lösningsmedel som bensin, alkohol, ammoniak etc. Sådana ämnen skadar plastdelarna.

SMÖRJNING

Maskinen behöver ingen extra smörjning. FÖRVARING OCH TRANSPORT Förvara högtryckstvätten i välventilerade, torra utrymmen, vid temperaturer över +5°C. Kör igenom högtryckstvätten med ickekorroderande/ogiftig kylvätska före vinterförvaring.

DRIFTSTÖRNINGAR

Om en driftstörning uppstår till exempel till följd av att en komponent har blivit sliten, kontakta den serviceadress som finns på garantikortet. Längst bak i denna bruksanvisning finns en ritning med de delar som kan efterbeställas.

MILJÖ

För att undvika transportskador levereras maskinen i en stadig förpackning. Förpackningen har så långt det är möjligt tillverkats av återvinningsbart material. Ta därför tillvara möjligheten att återvinna förpackningen.

GARANTI

Garantivillkoren framgår av det separat bifogade garantikortet.

SIKKERHETSINSTRUKSER OG BRUKSANVISNING

HØYTRYKKSVASKER

Av hensyn til din egen og andres sikkerhet, bør du lese disse instruksjonene nøye før du bruker høytrykksvaskeren.

ADVARSEL! Les bruksanvisningen nøye før du bruker elektriske produkter. Det vil gjøre det lettere å forstå hvordan produktet virker, og forebygger unødig risiko. Oppbevar disse instruksjonene på et sikkert sted for senere bruk.

INNHold:

1. Maskindata
2. Sikkerhetsinstrukser
3. Montering
4. Bruk
5. Service og vedlikehold

1. MASKINDATA

INNLEDNING

Høytrykksvaskeren er rask og effektiv til rengjøring av kjøretøyer, maskiner, båter, bygninger osv. Vanskelig skitt fjernes med rent vann og kjemiske vaskemidler. Det må kun brukes biologisk nedbrytbare vaskemidler. Motorer i kjøretøy må bare rengjøres på steder der det er installert oljefeller.

TEKNISKE SPESIFIKASJONER

Spenning	230 Volt vekselstrøm
Opptatt effekt	1850 W
Arbeidstrykk	90 bar
Maks. trykk vanntilførsel	135 bar
Maks. vanntemperatur	50° C
Nominelt vannforbruk	5.7 l/min
Slangelengde	5 m
Vekt	5,5 kg

DELER **1**

1. Vannutløp
2. Vanninnløp med filter
3. Hovedbryter
4. Justerbar sprøytedyse
5. Sprøytetipstol med sikret håndtak
6. Høytrykksslange

2. SIKKERHETSINSTRUKSER

FORKLARING AV SYMBOLER

I denne bruksanvisningen og/eller på maskinen brukes følgende symboler:



I samsvar med gjeldende sikkerhetsstandarder i europeiske direktiver.



Fare for materialskade og/eller legemsskade.



Støpselet trekkes straks ut av stikkkontakten hvis ledningen skades eller kuttes.



Les bruksanvisningen.



Fare for elektrisk støt

SIKKERHETSINSTRUKSER

Når det brukes elektriske maskiner må man alltid overholde de nasjonale sikkerhetsbestemmelsene for å redusere faren for brann, elektrisk støt og personskade. Les nedenstående sikkerhetsinstrukser samt vedlagte sikkerhetsinstrukser. Oppbevar instruksene på et sikkert sted!

ELEKTRISK SIKKERHET

- Kontroller alltid om nettspenningen stemmer overens med verdien som er angitt på typeskiltet.
- Ved skifting av gamle ledninger eller støpsler: Kast gamle ledninger og støpsler med det samme de er skiftet ut med nye. Det er farlig å sette et støpsel med løs ledning i stikkkontakten.
- Ved bruk av skjøteledninger: Bruk kun godkjente skjøteledninger som passer til maskinens effekt. Lederne må ha et tverrsnitt på minst 1,5 mm². Hvis skjøteledningen er rullet opp på en trommel, må den først ruller helt ut.
- Alle elektriske koplinger, f.eks. skjøteledninger, må være godkjente, vannbestandige, beregnet til utendørs bruk og ha de nødvendige merker. Skjøteledninger må ha tre ledere, hvorav den ene er JORD.

SLÅ AV MASKINEN UMIDDELBART VED:

1. Feil ved støpselet eller ledningen eller skade på ledningen.
2. Defekt bryter.
3. Røyk eller lukt av svidd isolasjon.

SPESIELLE SIKKERHETSREGLER

BRUKSANVISNINGEN OG

VEDLIKEHOLDSHÅNDBOKEN utgjør en viktig del av utstyret til høytrykksvaskeren og må tas godt vare på slik at man kan slå opp i dem senere. Hvis du selger høytrykksvaskeren, må bruksanvisningen gis til den nye eieren.

- Før du starter høytrykksvaskeren, må du sørge for at den får vann på riktig måte. Hvis høytrykksvaskeren brukes uten vann kan tetningene ta skade.
- Ikke trekk ut støpselet ved å dra i ledningen.
- Hvis du står for langt unna gjenstanden du skal vaske, må du ikke flytte høytrykksvaskeren nærmere ved å dra i høytrykksslengen; bruk heller håndtaket.
- Når det gjelder modeller uten TSS, må ikke høytrykksvaskeren brukes i mer enn 1-2 minutter med lukket sprøytetipstol da dette kan skade tetningene.

- Beskytt høytrykksvaskeren mot frost i vinterhalvåret.
- Ikke dekk til ventilasjonsåpningene under bruk.
- Tversnittet på skjøteledninger som brukes må være proporsjonale med lengden, dvs. at jo lenger skjøteledning desto større må tversnittet være. Skjøteledningene må ha kapslingsgrad på "IPX5".
- Plasser høytrykksvaskeren NÆRMEST MULIG vanntilførselen.
- Emballasjen kan lett gjenvinnes og må håndteres i henhold til gjeldende forskrifter i bestemmelleslandet.
- Høytrykksvaskeren må bare brukes med tilbehør og reservedeler som er godkjent av fabrikanten. Bruk av originalt tilbehør og originale reservedeler sikrer trygg og problemfri drift.
- Høytrykksvaskeren må stå på et sikkert, stabilt underlag når den brukes.
- Unngå utilsiktet start av høytrykksvaskeren. Ikke bær lanser/ sprøtepestolen slik at høytrykksvaskeren kan starte. Bruk alltid sikringen til sprøtepestolen.
- For å unngå utilsiktet start av høytrykksvaskeren, må du passe på at du setter på sikringen i sprøtepestolen når du er ferdig med å bruke høytrykksvaskeren. (fig. 5)

SIKKERHETSMESSIGE "FORBUD"

- EKSPLOSJON ELLER FORGIFTNING.
IKKE bruk høytrykksvaskeren med brannfarlige eller giftige væsker, eller med produkter som er uforenlige med riktig bruk av høytrykksvaskeren.
- FARE FOR PERSONSKADE.
IKKE rett vannstrålen mot mennesker eller dyr.
- FARE FOR ELEKTRISK STØT.
IKKE rett vannstrålen mot høytrykksvaskeren, elektriske deler eller elektrisk utstyr.
- FARE FOR KORTSLUTNING.
IKKE bruk høytrykksvaskeren utendørs i regnvær.
- FARE FOR PERSONSKADE.
IKKE la barn eller ukompetente personer bruke høytrykksvaskeren.
- FARE FOR ELEKTRISK STØT.
IKKE berør støpselet og/eller stikkkontakten med våte hender.
- FARE FOR ELEKTRISK STØT OG KORTSLUTNING.
IKKE bruk høytrykksvaskeren hvis den elektriske ledningen er skadet.
- EKSPLOSJONSFARE.
IKKE bruk høytrykksvaskeren hvis høytrykkslangan er skadet.
- FARE FOR ULYKKE.
IKKE blokker sprøtepestolen i driftsstillingen.
- FARE FOR ULYKKE.
Kontroller at typeskiltene er festet til høytrykksvaskeren, hvis ikke kontaktes forhandleren. Høytrykksvaskere uten skilt må IKKE brukes, da de ikke kan identifiseres og muligens kan være farlige å bruke.

- EKSPLOSJONSFARE.
IKKE gjør inngrep i eller forandre kalibreringen av sikkerhetsventilen.
- FARLIG FORANDRING AV DRIFTSFORHOLD.
IKKE forandre den originale diameteren på dysen i sprøytemunnstykket.
- FARE FOR ULYKKE.
IKKE etterlat høytrykksvaskeren uten tilsyn.
- FARE FOR KORTSLUTNING. IKKE flytt høytrykksvaskeren ved å dra den etter ledningen.

SIKKERHETSMESSIGE "PÅBUD"

- FARE FOR KORTSLUTNING.
Alle elektriske ledninger MÅ VÆRE BESKYTTET mot vannstrålen.
- FARE FOR ELEKTRISK STØT.
Høytrykksvaskeren MÅ BARE KOPLES til en riktig jordnet strømforsyning.
- Bruk en jordfeilbryter på maksimalt 30 mA ved støpselet mens apparatet brukes.
- FARE FOR PERSONSKADE.
Høytrykksstrålen kan slynge bort gjenstander i stor fart; derfor MÅ personlig verneutstyr i form av beskyttende klær og vernebriller brukes.
- FARE FOR UTILSIKTET START.
TREKK UT støpselet før du utfører arbeid på høytrykksvaskeren.
- FARE FOR PERSONSKADE.
Før du trykker inn håndtaket må du holde pistolen godt fast for å fange opp rekyl.
- FARE FOR FORURENSNING.
FØLG REGLENE til det lokale vannverket. I henhold til DIN 1988 kan høytrykksvaskere bare koples til drikkevannsforsyningen hvis vanntilførselen til maskinen er utstyrt med en tilbakestrømningssperre med dreneringsmulighet i forsyningslangan.
- FARE FOR ULYKKE.
Vedlikehold og/eller reparasjon av elektriske komponenter MÅ utføres av kvalifisert personell.
- FARE FOR PERSONSKADE.
SLIPP UT gjenværende trykk før trykkslangen koples fra.
- FARE FOR ULYKKE.
Hver gang høytrykksvaskeren skal brukes, må man først KONTROLLERE at skruene sitter godt fast og at det ikke er ødelagte og slitte deler.
- FARE FOR EKSPLOSJON OG ELEKTRISK STØT.
BRUK utelukkende vaskemidler som ikke kan forårsake korrosjon på dekklaget til høytrykkslangan eller den elektriske ledningen.
- FARE FOR PERSONSKADE.
SØRG FOR at personer og dyr befinner seg på minst 15 m avstand.

SIKKERHETSVENTIL

Sikkerhetsventilen fungerer også som trykkbegrensningsventil. Når pistolhåndtaket slippes, åpnes sikkerhetsventilen og vannet resirkulerer gjennom pumpeinnløpet.

3. MONTERING

TILKOPLING AV SLANGEN OG SPRØYTEPISTOLEN **1 2**

Før slangen eller sprøytepipistolen/ lansen tilkobles, må man kontrollere at alle tilkoblinger er frie for blokkeringer.

- Skru høytrykkslangens (6) fast til maskinen og stram den godt for hånd.
- Fest lansen (4) til sprøytepipistolen (5) ved hjelp av bajonettkoblingen (fig. 2) som skyves inn og vris. Sørg for at tilkoblingen er riktig og at delene griper riktig inn i hverandre. Sørg for at slangen ikke har knekk.

4. BRUK

VANNFORSYNING

- Sørg for at du har en egnet vannforsyning til høytrykksvaskeren. Kontroller at alle koblinger er tette og at slangen ikke lekker.
- Vannkranen åpnes helt (ikke slå på høytrykksvaskeren enda).
- Trykk på sprøytepipistolen (slå av sikringen først) slik at det renner vann gjennom maskinen og all luft fjernes.



ADVARSEL: Denne maskinen må bare brukes med kaldt vann!

ELEKTRISKE LEDNINGER

Kontroller om alle ledninger er uten skader før de kobles til strømforsyningen.

Stikkkontakten skal være montert av kvalifisert elektriker. Det anbefales at strømforsyningen til denne maskinen enten omfatter en jordfeilbryter som bryter strømmen hvis lekkasjestrømmen til jord overstiger 30 mA i 30 ms eller en anordning som sjekker jordsløyfen.



ADVARSEL! Maskinen kan forårsake elektriske forstyrrelser ved oppstartning.

Hvis motoren stopper og ikke vil starte igjen, må du vente i 10-30 minutter før du starter maskinen på nytt. DEN TERMISKE SIKRINGEN ER AKTIVERT



ADVARSEL! Høytrykksvaskeren må bare brukes med rent vann; bruk av ufiltrert vann eller korroderende kjemikalier ødelegger høytrykksvaskeren.

- Sett motorbryteren i stillingen "0".
- Kontroller at nettspenningen og frekvensen (Volt/Hz) tilsvarer opplysningene på høytrykksvaskerens dataskilt.

- Sett høytrykksvaskerens støpsel i stikkkontakten og slå maskinen på med hovedbryteren (3).

JUSTERING AV DYSEN **3**

Vannet kan sprøytes ut av dysen i vanlig stråle eller flatstråle. Slå på trykket først og juster deretter dysen. Vanninnløpsfilteret må kontrolleres med jevne mellomrom for å unngå blokkering og hindring av vannforsyningen til pumpen. (fig. 4)

BRUK AV VASKEMIDDELFLASKEN

For levering av en forskryvning vaskemiddel etter skip, skift inneholder gevær fra pil, sånn some er forestilt på en skikkelse 3a.

Vaskemiddeldysen og beholderen festes til enden av sprøytepipistolen på samme måte som lansen. Fyll beholderen for vaskemiddel med flytende vaskemiddel. Når sprøytepipistolen utløses, sprøytes det vaskemiddel sammen med vannet.

ANBEFALT VASKEPROSEDYRE

Løs opp skitt ved å påføre vaskemiddel med flatstråle på en tørr overflate. På vertikale flater begynner du nederst og jobber deg oppover. La vaskemiddelet virke i 1 til 2 minutter, men det må ikke tørke. Sett i gang høytrykksstrålen, hold dysen minst 30 cm fra flaten og arbeid nedenfra og opp. Unngå at skyllevannet renner på flater som ennå ikke er vasket.

NO

HØYTRYKKSIVASKEREN SLÅS AV



ADVARSEL Høytrykkslangens må aldri kobles fra maskinen mens det fremdeles er trykk i systemet. Følg riktig prosedyre:

1. Slå av høytrykksvaskeren med bryteren på maskinen.
2. Dra støpselet ut av stikkkontakten.
3. Skru igjen vannkranen.
4. Trykk inn håndtaket for å slippe trykket ut av systemet.
5. Frakoble forsyningsslangen til maskinen.
6. Tørk alle overflater med en fuktig ren klut.
7. Sett på sikringen i pistolhåndtaket.

FEILSØKING

1. Maskinen starter ikke når den slås på.

- Støpselet er ikke satt riktig i eller feil ved stikkkontakten
 - Kontroller støpselet, stikkkontakten og sikringen.
- Nettspenningen er lavere enn det som kreves for å starte
 - Kontroller at forsyningsspenningen er høy nok.
- Pumpen er blokkert
 - Se instruksjoner for lagring. Slå av maskinen og la motoren bli avkjølt.
- Den termiske sikringen er utløst.
 - La lansen være åpen slik at det kommer vann ut av den.

2. Ujevnt trykk

- Pumpen suger luft
 - Kontroller at slanger og koblinger er lufttette
- Skitne, slitte eller blokkerte ventiler. Slitte pumpetettinger
 - Rens og skift eller kontakt forhandleren.

3. Det lekker vann fra pumpen

- Slitte tetninger
 - Rens og skift tetninger eller kontakt forhandleren.

4. Motoren stopper plutselig

- Den termiske sikkerhetsbryteren er utløst på grunn av overoppheting.
 - Kontroller at nettspenningen tilsvarer spesifikasjonene. Hvis skjøteledningen er for tynn eller for lang, oppstår det spenningsfall som fører til at motoren blir varm. La motoren bli avkjølt. Bruk skjøteledning med større tverrsnitt.

5. Pumpen oppnår ikke høyt nok trykk.

- Filteret i vanninnløpet er tett
 - Rens filteret i vanninnløpet
- Pumpen suger luft fra koblinger eller slanger
 - Kontroller at alle tilkoblinger i forsyningen er tette
- Tilstoppet eller slitt sugeventil/ utløpsventil.
 - Kontroller at vannforsyningslangen ikke lekker.
- Trykkregulatoren er blokkert
 - Frigjør ventilene
- Defekt eller slitt dyse i lansen
 - Løsne reguleringsskruen og stram den på nytt. Kontroller og/eller skift.

NO

5. SERVICE OG VEDLIKEHOLD



ADVARSEL! Trekk støpselet ut av stikkontakten før du skal vedlikeholde eller lagre maskinen.

Sørg for at maskinen ikke er tilkoblet strømmen når det skal utføres vedlikehold på motoren.

- For å sikre at maskinen virker som den skal, må filterene for vanninnløp og vaskemiddel kontrolleres og rengjøres etter 50 driftstimer.
- Hvis maskinen ikke brukes på lenge, kan det danne seg kalkavsetninger. FRIGJØR motoren ved hjelp av en skrutrekker gjennom hullet på baksiden (for modeller som er utstyrt med denne muligheten).
- Fjern deretter skrutrekkeren og fortsett med startprosedyren.

RENGJØRING

Hold maskinens ventilasjonsåpninger rene for å unngå overoppheting av motoren. Rengjør huset regelmessig med en ren klut, helst hver gang maskinen er brukt. Hold ventilasjonsåpningene frie for støv og skitt. Vanskelig smuss kan fjernes med en myk fille som er fuktet med såpevann. Bruk aldri løsemidler som bensin, alkohol, ammoniakke og lignende; slike stoffer kan ødelegge plastdeler.

SMØRING

Maskinen trenger ikke ekstra smøring.

LAGRING OG TRANSPORT

Oppbevar høytrykksvaskeren på et godt ventilert sted hvor temperaturen ikke blir lavere enn +5°C. Kjør høytrykksvaskeren med ikke-korroderende/ikkegiftig frostvæske før lagring om vinteren.

FEIL

Hvis det oppstår feil på grunn av slitasje, kontaktes serviceadressen som vises på garantikortet. Sist i denne bruksanvisningen gjengis en tegning med deler som kan bestilles.

MILJØ

For å unngå transportskade, leveres maskinen i solid emballasje, som for det meste består av materialer som kan gjenvinnes. Vi anbefaler at emballasjen resirkuleres når det er mulig.

GARANTI

Les garantibetingelsene på det vedlagte garantikortet.

TURVALLISUUS- JA KÄYTTÖOHJEET

PAINEPESURI

Oman turvallisuutesi ja lähistöllä olevien henkilöiden turvallisuuden takia lue nämä ohjeet huolellisesti, ennen kuin ryhdyt käyttämään laitetta.



VAROITUS! Lue sähkölaitteiden ohjeet aina huolellisesti ennen käyttöä. Ohjeiden avulla ymmärrät laitteen toiminnan paremmin ja osaat välttää tarpeettomia riskejä. Pane ohjekirja huolellisesti talteen vastaisen varalle.

SISÄLLYS:

1. Laitetiedot
2. Turvaohjeet
3. Asentaminen
4. Käyttö
5. Kunnossapito ja korjaukset

1. LAITETIEDOT

JOHDANTO

Painepesuri on nopea ja tehokas väline autojen, koneiden, veneiden, seinien ym. puhdistukseen. Laitte poistaa pinttyneenkin lian puhtaalla vedellä ja kemiallisella pesuaineella. Käytä laitteessa ainoastaan biologisesti hajoavia pesuaineita. Pese moottoriajoneuvoja ainoastaan tiloissa, joissa on asianmukaiset öljynerotuskaivot.

TEKNISET TIEDOT

Jännite	230 V AC
Ottoteho	1850 W
Käyttöpaine	90 bar
Tulevan veden paine enintään	135 bar
Veden lämpötila enintään	50° C
Tuotto	5.7 l/min
Letkun pituus	5 m
Paino	5,5 kg

OSAT **1**

1. Veden poistoaukko
2. Veden imuaukko ja suodatin
3. Pääkytkin
4. Säädettävä suihkusuutin
5. Liipaisin jossa varmistinmekanismi
6. Paineletku

2. TURVAOHJEET

SYMBOLIT

Käyttöohjeessa ja laitteessa on käytetty seuraavia symboleita:



Täyttää EU-direktiivien olennaiset turvallisuusmääräykset.



Tapaturman tai aineellisten vahinkojen vaara.



Jos johto vahingoittuu tai katkeaa, irrota pistotulppa välittömästi pistorasiasta.



Lue ohjekirja.



Sähköiskuvaara

TURVAOHJEET

Sähkölaitteita käytettäessä on palo-, sähköisku- ja tapaturmavaaran välttämiseksi noudatettava maassa sovellettavia turvallisuusmääräyksiä. Lue seuraavat turvaohjeet sekä laitteen mukaan liitetyt turvaohjeet. Säilytä nämä ohjeet varmassa paikassa.

SÄHKÖTURVALLISUUS

- Tarkasta, että verkkojännite vastaa arvokilpeen merkittyä jännitettä.
- Johtojen ja pistotulppien vaihto: Hävitä vanhat johdot ja pistotulpat heti kun ne on vaihdettu uusiin. Irrallisen pistotulpan tai johdon kytkeminen pistorasiaan on vaarallista.
- Jatkojohtojen käyttö: Käytä ainoastaan hyväksytyä jatkojohtoa, joka soveltuu laitteen teholle. Johtimien poikkipinta-alan on oltava vähintään 1,5 mm². Kelalle kierretyt jatkojohdot on ennen käyttöä kelattava kokonaan auki.
- Jatkojohtojen ja muiden sähköliitännässä käytettävien tarvikkeiden tulee olla vedenpitäviä ja ulko käyttöön tarkoitettuja ja niissä tulee olla vastaavat merkinnät. Jatkojohdossa on oltava kolme johdinta, joista yksi on MAA.

LAITE ON KYTKETTÄVÄ VÄLITTÖMÄSTI POIS PÄÄLTÄ, JOS

1. pistotulppa tai verkkojohto on viallinen tai johto vaurioituu
2. kytkin rikkoutuu
3. laitteesta tulee savua tai palaneen käryä.

ERITYISET TURVAOHJEET

KÄYTTÖ- ja HUOLTO-OHJEET ovat olennainen osa painepesurin varustusta. Ohjeet on pantava huolellisesti talteen vastaisen varalle. Jos pesuri vaihtaa omistajaa, ohjekirja on luovutettava laitteen mukana uudelle omistajalle.

- Ennen kuin käynnistät pesurin, varmista että veden syöttö laitteeseen toimii kunnolla. Pesurin käyttäminen ilman vettä voi vahingoittaa tiivisteitä.
- Älä irrota pistotulppaa pistorasiasta vetämällä johdosta.
- Jos siirryt lähemmäs puhdistettavaa kohdetta, älä siirrä pesuria vetämällä paineletkusta vaan käytä kahvaa.
- Jos käyttämässäsi mallissa ei ole automaattista moottorinpysäytystoimintoa, älä anna pesurin käydä kauempaa kuin 1–2 minuuttia pesukahvan ollessa kiinni, koska muuten tiivisteet voivat vahingoittua.
- Suojaa pesuri talvella jäätymiseltä.
- Varo, että ilmanvaihtoaukot eivät peity käytön aikana.
- Jatkojohdon poikkipinta-alan on oltava riittävän suuri suhteessa johdon pituuteen: mitä pitempi jatkojohto, sitä suurempi poikkipinnan on oltava. Johtojen kotelointiluokan on oltava IPX5.
- Sijoita pesuri MAHDOLLISIMMAN LÄHELLE vesipistettä.
- Pakkaus on kierrätettävää materiaalia, ja se on hävitettävä paikallisten määräysten mukaisesti.
- Käytä pesurissa vain valmistajan hyväksymiä varusteita ja varaosia. Alkuperäisten varusteiden ja varaosien käyttö takaa turvallisen, häiriöttömän toiminnan.
- Käytön ajaksi pesuri on asetettava tukevalla alustalle.
- Varo painamasta liipaisinta tahattomasti. Kantaesasi suihkutupkea älä pidä kättä liipaisimella. Käytä aina liipaisimen varmistinta.
- Kun lopetat pesurin käytön, kytke aina liipaisimen varmistin päälle, jotta laite ei pääse käynnistymään vahingossa. (kuva 5)

TURVAOHJEITA - KIELTOJA

- **RÄJÄHDYS- TAI MYRKYTYSSVAARA**
- Älä käytä pesurissa syttyviä tai myrkyllisiä nesteitä tai muita tuotteita, jotka eivät ole sen normaalin toimintatavan mukaisia.
- TAPATURMAVAARA
Älä suuntaa vesisuihkua ihmisiin tai eläimiin päin.
- SÄHKÖISKUVAARA
Älä suuntaa vesisuihkua itse pesuriin tai muihin sähkölaitteisiin päin.
- OIKOSULKUVAARA
Älä käytä pesuria sateessa.
- TAPATURMAVAARA
Älä anna lasten tai pesurin toimintaan perehtymättömien henkilöiden käyttää laitetta.
- SÄHKÖISKUVAARA
Älä koske pistotulppaan tai pistorasiaan märin käsin.
- SÄHKÖISKU- JA OIKOSULKUVAARA
Älä käytä pesuria, jos verkkojohto on vahingoittunut.

- RÄJÄHDYSVAARA
Älä käytä pesuria, jos paineletku on vahingoittunut.
- TAPATURMAVAARA
Älä lukitse liipaisinta millään lailla toiminta-asettoon.
- TAPATURMAVAARA
Tarkasta, että arvokilpi on paikallaan pesurissa. Ota muussa tapauksessa yhteys jälleenmyyjään. Jos kilpi eivät ole paikallaan, pesuria ei saa käyttää, koska tunnistamattoman laitteen käyttö voi aiheuttaa vaaratilanteita.
- RÄJÄHDYSVAARA
Älä tee omavaltaisesti muutoksia varoventtiiliin tai sen kalibrointiin.
- VAARALLISET MUUTOKSET LAITTEESEEN
Älä muuta suuttimen alkuperäistä halkaisijaa.
- TAPATURMAVAARA
Älä jätä pesuria ilman valvontaa.
- OIKOSULKUVAARA
Älä siirrä pesuria vetämällä johdosta.

TURVAOHJEITA – KEHOTUKSIA JA SUOSITUKSIA

- OIKOSULKUVAARA
Suojaa kaikki sähköjohtimet vesisuihkulta.
- SÄHKÖISKUVAARA
Yhdistä painepesuri vain asianmukaisesta maadoitetuun pistorasiaan.
- Käytettäessä tätä laitetta pistorasia on suojattava enintään 30 mA:n vikavirtakytkimellä.
- TAPATURMAVAARA
Painepesurin suihku voi sinkauttaa kappaleita suurella nopeudella. Käytä siksi suojavaatetusta ja suojalaseja.
- TAHATTOMAN KÄYNNISTYKSEN VAARA
Ennen kuin ryhdyt huoltamaan pesuria, irrota pistotulppa pistorasiasta.
- TAPATURMAVAARA
Ennen kuin painat liipaisinta, ota tukeva ote kahvasta, jotta takaisku ei pääse yllättämään sinua.
- EPÄPUHTAUKSIEN VAARA
Liitä laite vesijohtoverkkoon määräysten edellyttämällä tavalla. DIN 1988 -standardin mukaan painepesurin saa yhdistää vesijohtoverkkoon vain yksisuuntaventtiiliä käyttäen.
- TAPATURMAVAARA
Anna sähköjärjestelmän osien huolto- ja korjaustyöt aina valtuutettujen ammattihenkilöiden tehtäväksi.
- TAPATURMAVAARA
Päästä laitteeseen jäänyt paine purkautumaan, ennen kuin irrotat paineletkun.
- TAPATURMAVAARA
Tarkasta ennen jokaista käyttökertaa, että ruuvit ovat kunnolla kiinni eikä laitteessa ole viallisia tai
- RÄJÄHDYS- JA SÄHKÖISKUVAARA
Käytä ainoastaan pesuaineita, jotka eivät syövytä paineletkun ja sähköjohdon päällystemateriaaleja.
- TAPATURMAVAARA
Varmista, että muut henkilöt ja eläimet eivät tule 15:ta metriä lähemmäs laitetta.

VAROVENTTIILI

Varoventtiili toimii myös paineenrajoitusventtiilinä. Kun kahvan liipaisin vapautetaan, varoventtiili avautuu ja vesi kiertää pumpun tuloaukon läpi.

3. ASENTAMINEN

LETKUN JA PESUKAHVAN YHDISTÄMINEN 1 2

Ennen kuin yhdistät letkuja, pesukahvaa ja suihkuputkea, tarkasta että liitoksissa ei ole tukoksia.

- Kierrä paineletku (6) kiinni pesurin poistoaukkoon ja kiristä se tiukasti käsivoimin.
- Yhdistä suihkuputki (4) liipaisimeen (5) työntämällä putki nastaliittimeen ja kiertämällä se kiinni (kuva 2). Tarkasta, että nasta on lukkiutunut. Tarkasta, että letku ei ole taipunut kiinni.

4. KÄYTTÖ

VEDENSYÖTÖ

- Varmista, että vedensyöttö vastaa laitteen vaatimuksia. Tarkasta, että kaikki liitokset ovat tiukasti kiinni eikä letku vuoda.
- Avaa vesihana kokonaan, mutta älä kytke painepesuria vielä toimintaan.
- Paina liipaisinta (vapauta ensin varmistin), jotta vesi pääsee virtaamaan laitteen läpi ja poistamaan sinne jääneen ilman.



VAROITUS: Painepesurissa saa käyttää vain kylmää vettä!

SÄHKÖJOHDOT

Ennen kuin yhdistät johtoja pistorasiaan, tarkasta että ne eivät ole vahingoittuneet.

Pistorasioiden asennustyöt on jätettävä valtuutetulle sähköalan ammattihenkilölle. Suosittelemme, että käytettäessä tätä laitetta pistorasia suojataan vikavirtakytkimellä, joka laukeaa, jos vuotovirta on 30 ms:n ajan yli 30 mA.



HUOMIO! Käynnistysvaiheessa laite saattaa aiheuttaa sähköisiä häiriöitä.

Jos moottori pysähtyy eikä käynnisty enää, odota 10–30 minuuttia ennen kuin yrität uudelleen. LÄMPÖRELE ON LAUENNUT.



HUOMIO! Pesurissa saa käyttää vain puhdasta vettä. Suodattamaton vesi tai syövyttävät kemikaalit vahingoittavat laitetta.

- Käännä moottorin kytkin 0-asentoon.
- Tarkasta, että sähköverkon jännite (V) ja taajuus (Hz) vastaavat arvokilpeen merkityt.
- Yhdistä pistotulppa pistorasiaan ja kytke laite päälle pääkytkimellä (3).

SUUTTIMEN SÄÄTÄMINEN 3

Suuttimesta voidaan suihkuttaa vettä joko suorana tai viuhkamaisena suihkuna. Kytke ensin paine ja säädä sitten suutin. Veden imusudatin on tarkastettava säännöllisesti, jotta vesi pääsee virtaamaan esteettä eikä pumppuun synny tukoksia (kuva 4).

PESUAINESÄILIÖN KÄYTTÖ

Pesuaineen syöttämiseksi säiliöstä, siirrä suuttimen pidätintä nuolin mukaisesti, kuten näytettyä kuvassa 3a. Täytä pesuainesäiliö nestemäisellä pesuaineella. Kun liipaisinta painetaan pesurin käydessä, veteen sekoituu pesuainetta.

SUOSITELTAVA PUHDISTUSMENETelmä

Liuta lika suihkuttamalla kuivalle pinnalle pesuainetta viuhkamaisella suihkulla. Etene pystysuorilla pinnoilla alhaalta ylöspäin. Anna pesuaineen vaikuttaa 1–2 minuuttia, mutta älä päästä sitä kuivumaan. Käytä suuripaineista suihkua ja pidä suutin vähintään 30 senttimetrin päässä pinnasta. Etene alhaalta ylöspäin. Älä päästä huuhteluvettä valumaan pesemättömille pinnoille.

PAINEPESURIN PYSÄYTTÄMINEN



HUOMIO: Älä koskaan irrota paineletkua pesurista, jos järjestelmässä on vielä paine. Pysäytä laite seuraavalla tavalla:

1. Kytke painepesurin kytkin pois päältä.
2. Irrota pistotulppa pistorasiasta.
3. Sulje vesihana.
4. Paina pesukahvan liipaisinta, jolloin järjestelmässä oleva paine purkautuu.
5. Irrota imuletku pesurista.
6. Pyyhi pesurin kaikki pinnat puhtaalla, kostealla liinalla.
7. Kytke turvavarmistin päälle.

VIANMÄÄRITYS

1. Laite ei ala käydä, kun se kytketään päälle.

- Pistotulppa ei ole kunnolla kiinni tai pistorasiassa on vika.
 - Tarkasta pistotulppa, pistorasia ja sulake.
- Verkkojännite on liian alhainen.
 - Tarkasta, että verkkojännite on riittävä.
- Pumppu on juuttunut kiinni.
 - Katso kunnossapito- ja korjausohjeita.
- Lämpörele on lauennut.
 - Kytke laite pois päältä ja anna moottorin jäähtyä. Jätä suihkuputki auki ja anna veden virrata sen läpi.

2. Paine vaihtelee.

- Pumppu imee ilmaa.
 - Tarkasta, että kaikki letkut ja liitokset ovat ilmatii- viitä.
- Venttiilit ovat likaisia tai kuluneita tai juuttuneet kiin- ni. Pumpun tiivisteet ovat kuluneet.
 - Tarkasta ja vaihda tai ota yhteyttä laitteen myy- jään.

3. Pumpusta vuotaa vettä.

- Tiivisteet ovat kuluneet.
 - Tarkasta ja vaihda tai ota yhteyttä laitteen myy- jään.

4. Moottori pysähtyy äkkiä.

- Ylikuumeneminen on saanut lämpöreleen laukea- maan.
 - Tarkasta että verkkojännite on oikean suuruinen. Liian ohut tai liian pitkä jatkojohto voi aiheuttaa jän- nitehäviön, joka saa moottorin ylikuumenemaan. Anna jäähtyä. Käytä raskaaseen käyttöön tarkoitet- tuja johtoja.

5. Pumppu ei kehitä riittävää painetta.

- Veden tuloaukko tai suodatin on tukossa.
 - Puhdista imu-suodatin.
- Pumppu imee ilmaa liitoksista tai letkuista.
 - Tarkasta, että kaikki tuloliitännät ovat tiiviitä.
- Imuventtiilit ovat tukossa tai kuluneet.
 - Tarkasta, että syöttöletku ei vuoda.
- Kevenysventtiili on juuttunut kiinni.
 - Vapauta venttiilit.
- Suihkuputki on säädetty väärin tai suutin on kulu- nut.
 - Avaa säätöruuvi ja kiristä se uudelleen. Tarkasta ja vaihda tarvittaessa.

5. KUNNOSSAPITO JA KORJAUKSET



VAROITUS! Irrota johto pistorasiasta, ennen kuin ryhdyt korjaamaan laitetta tai panemaan sitä varastoon.

Varmista, että laitteessa ei ole jännitettä, kun huollat moottoria.

- Tarkasta ja puhdista imu- ja pesuainesuodattimet 50 käyttötunnin välein, jotta pesuri toimii luotettavasti.
- Jos pesuri on pitkään käyttämättä, osiin voi muodos- tua kalkkikerrostumia. Työnnä ruuvitalta takana ole- vaan reikään ja vapauta moottori talttaa kiertämällä (koskee malleja joissa on tämä mahdollisuus).
- Ota sitten ruuvitalta pois ja jatka käynnistystä.

PUHDISTUS

Pidä laitteen ilmanvaihtoaukot puhtaina, jottei moottori ylikuumene. Puhdista laitteen ulkopinta säännöllisesti, mieluiten joka käyttökerran jälkeen, pehmeällä liinalla. Pidä ilmanvaihtoaukot pölyttöminä ja puhtaina. Poista pinttynyt lika saippuaveteen kostutetulla pehmeällä lii- nalla. Älä käytä liuotteita, kuten bensiiniä, alkoholia tai ammoniakkia, koska ne voivat vahingoittaa muoviosia.

VOITELU

Laitte ei tarvitse lisävoitelua.

VARASTOINTI JA KULJETUS

Säilytä painepesuria kuivassa paikassa, jossa on hyvä ilmanvaihto ja jonka lämpötila ei laske alle +5 °C:seen. Ennen kuin panet pesurin talvivarastoon, käytä sitä syövyttämättömällä ja myrkyttömällä pakkasnesteeellä.

VIAT

Jos laitteeseen tulee osien kulumisesta johtuva vika, ota yhteyttä huoltopalveluun, jonka osoite on merkitty takuukorttiin. Näiden käyttöohjeiden lopussa on piirus- tus varaosista, joita on saatavissa.

YMPÄRISTÖ

Jotta laite ei vaurioituisi kuljetuksen aikana, se toimi- tetaan tukevassa pakkauksessa. Pakkausmateriaalit ovat suurimmaksi osaksi kierrätyskelpoisia. Käytä hy- väksesi kierrätysmahdollisuuksia.

TAKUU

Takuuehdot ilmenevät erillisestä takuukortista, joka toi- mitetaan laitteen mukana.

KÕRGSURVEPESUR

SIHIPÄRANE KASUTAMINE

Nimetatud seade on mõeldud autode, paatide, maja jne. kiireks ja efektiivseks pesuks. Keemiliste pesuvahendite kasutamisel tohib kasutada aineid, mis lahustuvad bioloogiliselt. Mootoripesuks kasutage kohti, mis on selleks ette nähtud ning varustatud õlipüüdjatega.

TEHNILISED ANDMED

Voolupinge, V	230
Võimsus, W	1850
Veejooa surve, bar, (KPa)	90 (9000)
Vee max toitesurve, bar, (KPa)	135 (13500)
Max veetemperatuur, °C	50
Tootlikkus, l/min	5.7
Vooliku pikkus, m	5
Kaal, kg	5,5

SEADME OSAD **1**

1. Vee väljalaskeava
2. Sisselaskeava veefiltriga
3. Lülit
4. Otsik
5. Püstol-pihusti
6. Kõrgsurvevoolik

TÄIENDAVAD OHUTUSJUHISED

TÄHELEPANU! Enne käesoleva toote kasutamist lugege kogu juhend läbi ja hoidke edaspidiseks alles. Tutvuge ka eraldi lisatud Üldohutusnõuete juhendiga! Elektriseadmete kasutamisel tuleb alati järgida üldohutusnõudeid, et vähendada tulekahju, elektrilöögi ja vigastuse ohtu.

Enne töö alustamist veenduge, et:

- võrgupinge vastaks tööriista küljes olevale sildile märgitud pingele (sildile märgitud 230 V või 240 V seadmeid võib käsutada ka 220 V võrgupinge korral)
- toitejuhe, pistik ja seinakontakt oleksid kahjustamata.
- seadme ühendamisel vooluvõrku oleks lülit asendis "Väljas" – "Off"
- veetoide seadmele töötaks korralikult. Seadme kasutamine ilma veeta on keelatud, see võib viia seadme riknemiseni.
- seadme kõik ühendused on korralikud ja kahjustamata.

Töö käigus:

- Ärge kasutage ülemäära pikka pikendusjuhet. Seadme kasutamiseks välitingimustes tuleb kasutada niiskuskindlat pikendusjuhet.
- Keelatud on seadmega töötada kergestisüttivate ainete ja vedelike läheduses.
- Hoidke seadme korpuse jahutusavad puhtana.
- Ärge jätkke pesemise lõpetamisel tööriista käima. Käivitage tööriist ainult siis, kui hoiate seda käes.
- Töö lõpetamisel eemaldage seade vooluvõrgust
- Lühise vältimiseks ärge suunake veejuga seadmele ega teistele elektriseadmetele.
- Ärge puutuge juhtme pistikut ja seinakontakti märgade kättega.
- Ärge tirige seadet toitejuhtmest ega survevoolikust.
- Seadet, mis ei ole varustatud „autostopiga“ ei tohi hoida töös kinnise püstoliga kauem, kui 1-2 minutit.
- Talvisel ajal hoidke seadet soojas kohas.
- Hoidke seadet võimalikult veekraani lähedal.
- Seade peab olema paigutatud põrandale või pinna-sele kindlalt.
- Kasutage seadme juures ainult tootja poolt soovitatud lisaseadmeid ja varuosasid.
- Ärge lubage kasutada seadet lastel ja inimestel, kes ei ole tutvunud seadme kasutusjuhendiga.
- Survejooa suunamine inimestele või loomadele on rangelt keelatud. See võib põhjustada raskeid traumasid.
- Seadme lüliti fikseerimine asendisse „sees“ on keelatud.
- Seadme kasutamisel tuleks kasutada kaitsevahendeid (riietus, kaitseprillid).
- Pesuri käivitamisel hoidke püstolit kindlalt käes.
- Enne survevooliku lahtiühendamist tuleb rõhk seadmest maha lasta.

Seade tuleb kohe välja lülitada, kui:

1. kahjustada saab toitejuhe;
2. seadme lüliti ei tööta;
3. on seadmest tunda isolatsioonimaterjalide kõrbe-mise lõhna või näha suitsu.
4. kõrgsurvevoolik on katki.

SEADME KASUTAMINE

Püstol-pihustaja paigaldus **1 2**

- Asetage kõrgsurvevoolik (6) pesuri veeotsiku külge.
- Otsik (4) fikseeritakse püstolis (5) oleva ühenduse abil.

Asetage otsik püstolisse ja keerake seda ümber oma telje kuni ühendus on fikseeritud (joonis 2).

Püstoli saab eemaldada vooliku küljest : esmalt vajutage otsikut veidi püstoli sisse, seejärel keerake ümber oma telje ja eemaldage püstolist.

Sisselülitamine

Kõigepealt tuleb eemaldada süsteemist õhk. Vesi peab jõudma vabalt seadmeni.

Tähelepanu! Seadme konstruktsioon ei talu kõrgeid veetemperatuure (vt. Tehnilised andmed).

- Ühendage veevoolik seadme sisendiga. Veenduge, et voolikul ei oleks murdekohti.
- Avage veeventiil (seadet ei tohi veel käivitada). Kontrollige vooliku korrasolekut.
- Nüüd võite vajutada püstoli päästikut, et eemaldada õhk süsteemist.
- Veenduge, et lüliti (3) oleks asendis «Väljas». Ühendage seade vooluvõrku ja käivitage lüliti (3) abil.
- Kui seadme mootor lülitub töö käigus välja ja uuesti ei käivitu, on seade ülekuumenenud. Tuleb lasta seadmel jahtuda.

Düüsi reguleerimine **3**

Vett saab läbi düüsi pihustada terava joana või lehvikukujuliselt. Kõigepealt alustage vee pritsimist ja siis reguleerige düüs.

Pesuvahendi nõu kasutamine

Et tagada pesuvahendi pealeandmist mahutitest, liigutage pihusti konteiner noole suunas, nii nagu on näidatud joonisel 3a.

Pesuvahendi nõu kinnitatakse seadme külge samamoodi nagu pihustusotsik. Täitke nõu pesuvahendiga. Pesuri käivitamisel väljub pesuvahend nõust koos veega.

Töö soovituslik kord

Kõigepealt tuleks pestav pind leotada, kasutades selleks lehvikutaolist veejuga ja pesuvahendit. Vertikaalseid pindu peaks pihustama alt üles.

Jätke pesuvahend mõningaks ajaks pestavale pinnale seisma, kuid ärge laske sellel kuivada. Seejärel puhastage panda kõrgsurvejuga, liigutades pihustid 30 cm kaugusel, alt üles.

Väljalülitamine

1. Lülitage pesur välja lüliti (3) abil.
2. Eemaldage seade vooluvõrgust.
3. Sulgege vee pealeandeventiil.
4. Vajutage kindlasti pihusti päästikut, et eemaldada rõhk seadmest!
5. Eemaldage veetoite voolik seadme küljest.
6. Kuivatage seade pehme, kuiva lapiga.
7. Blokeerige püstol-pihusti lüliti.

TEHNILINE TEENINDAMINE JA HOOLDUS



Enne tehnilise teenindamise teostamist eemaldage seade vooluvõrgust.

- Iga kord, peale töö lõpetamist, soovatakse puhastada tööriista korpus ja ventilatsioonivad tolmust pehme riide või salvrätiga abil. Püsivaid määrdu mis soovitatakse kõrvaldada seebivees niisutatud pehme riide abil. Määrdu mis kõrvaldamiseks ei tohi kasutada lahusteid: bensiini, piiritust, ammoniaagilahuseid jms. Lahustite kasutamine võib põhjustada tööriista korpuse vigastuse.
- Tööriist ei vaja täiendavat määrumist.
- Seadme riknemise korral pöörduge SBM Group poolt volitatud teeninduskeskusesse.

Filtri kontroll

Seadme efektiivse töö tagamiseks kontrollige regulaarselt filtrit. (joonis 4) Vajadusel puhastage see.

Hoidmine

Hoidke seadet hästi ventileeritavas ruumis, kus temperatuur ei langeks alla +5°C. Pika hoideaja jooksul võib tekkida seadmes lubjasete.

KESKKONNAKAITSE

Jäätmekäitluse tarvis sorteerige tööriist, tarvikud ja pakend ning suunake need keskkonnasõbralikku ümbertöötlemisüsteemi.

AUGSTĀ SPIEDIENA ELEKTRISKĀ MAZGĀŠANAS IEKĀRTA

PIELIETOŠANA

Šī iekārta paredzēta ātrai un efektīvai automašīnu, mašīnu, laivu, ēku utt mazgāšanai ar tīrā ūdens un ķīmisko mazgāšanas līdzekļu izmantošanu noturīgo netīrumu likvidēšanai.

Automašīnas dzinējus mazgājiet tikai vietās, kas aprīkotas ar eļļas notvērējiem.

TEHNISKAIS RAKSTUROJUMS

Spriegums, V	230
Patērējamā jauda, W	1850
Strūkļas spiediens, bar (kPa)	90 (9000)
Maksimālais ūdens padeves spiediens, bar (kPa)	135 (13500)
Maksimālā ūdens temperatūra, °C	50
Ražotspēja, l/min	5.7
Šļūtenes garums, m	5
Svars, kg	5,5

IEKĀRTA SASTĀV NO 1

1. Izlaides atvērums ūdenim
2. Iepļūdes īscaurule ar ūdens filtru
3. Slēdzis
4. Uzmava
5. Pistole-izsmidzinātājs
6. Augstā spiediena šļūtene

DROŠĪBAS TEHNIKA

Lai izvairīties no uzliesmošanas, elektrotriecienu un citām traumām, elektroinstruments jāekspluatē saskaņā ar šīs instrukcijas prasībām. Izlasiet arī **atsevišķi pievienoto** drošības tehnikas instrukciju.

Pirms pieslēgšanas elektrostravai pārliecinieties, ka:

- Instrumenta elektrodzinēja barošanas spriegums atbilst tīkla spriegumam;
- Jāizmanto mitrumizturīgs pagarinātājs, paredzēts lietošanai ārpus telpām; nav rekomendēts izmantot parāk garus pagarinātājus; izmantojot pagarinātāju uz spoles, tam jābūt pilnībā attīrītām;
- Nepieciešams pieslēgt instrumentu caur aizsargatslēgšanas iekārtu (maks.noplūdes strāva – 30 mA)
- Izmērot dakšu no rozetes, nestiepiet aiz barošanas vada.
- Lai izvairīties no īssavienojuma nenovirziet ūdens strūkļu uz pašu aparātu un citām elektroiekārtām. Neizmantojiet mazgātņi ārpus telpām lietainos laika apstākļos.
- Nepieskarieties ar slapjām rokām pie dakšas un (vai) barošanas tīkla rozetes.

Nekavējoties izslēdziet instrumentu ja:

1. Rodas kabeļa, dakšas vai kontaktligzdas bojājumi;
2. Slēdzis ir bojāts;
3. Ir pārmērīga „ogļišu” dzirksteļu rašanās;
4. Augstas spiedes šļūtenes bojājumi.

Pirms darba sākuma:

- Pārliecinieties par to, ka ūdens tiek padots mazgātņē kā tas paredzēts. Mazgātnes ekspluatācija bez ūdens var novest pie tās bojājuma.
- Pārbaudiet visu savienojumu drošumu un bojātu vai nolietoto detaļu neesamību.

Kopīgi drošības norādījumi

- Ja jūs atrodaties pārāk tālu no priekšmeta, kuru grasāties mazgāt, nepārvietojiet aparātu aiz augstā spiediena šļūtenes vai aiz barošanas vada; izmantojiet tam speciālu rokturi.
- Modeļiem, kuri nav aprīkoti ar «automātisko stop ierīci», ir aizliegta mazgātnes izmantošana ilgāk par 1-2 minūtēm pie aizvērtās pistoles, jo tas var sabojāt aparātu.
- Ziemas apstākļos glabājiet aparātu siltā vietā.
- Aparāta darbā laikā ventilācijas atverēm ir jābūt vaļā.
- Novietojiet aparātu pēc iespējas tuvāk ūdensapgādes avotam.
- Izmantojiet tikai tos piederumus un rezerves daļas, kuras rekomendē ražotājs. Orģinālo piederumu un rezerves daļu pielietošana nodrošinās drošu darbu.
- Uzstādiēt mazgātņi noturīgā stāvoklī, uz līdzenas virsmas.
- Nepieļaujiet netīšu uzspiešanu uz pistoles - smidzinātājpogas. Nepārnēsājiet mazgātņi saliktu ar pistoli, turot pirkstu uz pogas.
- Nejaušās ieslēgšanas novēršanai darba beigās ar mazgātņi pārliecinieties, ka pistoles poga ir noblokēta (zīm. 5).
- Lai izvairīties no sprādziena vai saindēšanās darbā ar mazgātņi aizliegts izmantot viegli uzliesmojošos vai toksiskus šķidrums vai citus līdzekļus, kas nav savietotamās ar mazgāšanas iekārtas pareizo darbību.
- Lai izvairīties no traumām nenovirziet ūdens strūkļu uz cilvēkiem un dzīvniekiem. Nepiederošiem cilvēkiem un dzīvniekiem ir jāatrodas attālumā ne mazā par 10 metriem no darbavietas.
- Neuzticiet aparāta izmantošanu bērniem vai neapmacītiem personām.
- Nefiksējiet pistoles pogu stāvoklī «leslēgts».
- Nav pieļaujams izmainīt smidzinātāja sprauslas galviņas orģinālo diametru.
- Neatstājiet mazgāšanas iekārtu bez uzraudzības.
- Ūdens strūkļa zem liela spiediena, nonākot uz priekšmetiem, var ar spēku atmet tos, tādēļ darbā nepieciešams uzvilkt speciālo apģērbu un aizsargbrilles.
- Pirms pistoles pogas nospiešanas stipri saspiediet pistoli, lai viņu neizsistu no rokas pie atdeves.
- Lai izvairīties no piesārņojuma ievērojiet lokālas ūdensapgādes organizācijas prasības. Saskaņā ar standartu DIN 1988, mazgāšanas aparātus, kas strādā pēc augstā spiediena ūdens strūkļas principa, atļauts pieslēgt pie dzeramā ūdensvada tīkla, ja uz pievadšļūtenes ir pretvārsts ar drenāžas ierīci.

- Lai izvairīties no traumām pirms šļūtenes atvienošanas, no aparāta vajag nomest atlikuma spiedienu.

EKSPLUATĀCIJA

Pistoles-smidzinātāja uzstādīšana **1 2**

- Uzskrūvējiet augstā spiediena (6) šļūteni uz mazgātnes īscauruli.
- Uzgalis (4) fiksējas ar bajonešu aizslēgu pistolē (5). Ielieciet uzgali pistolē un pagrieziet to ap tās asi līdz drošai fiksācijai (zīm. 2). Uzgalis tiek noņemts apgrieztajā secībā: sākmā uzspiediet uz to, lai viegli iespiestu dziļāk pistolē, pēc tam apgrieziet ap tās asi un pēc tam izņemiet no pistoles.

Ieslēgšana

Līdz mazgāšanas iekārtas ieslēgšanai nepieciešams izlaist no sistēmas gaisu un panākt, lai ūdens nonāktu līdz uzgaļa sprauslai

Uzmanība! Mazgāšanas iekārtas konstrukcija neļauj ūdens izmantošanu, kas uzsildīta līdz augstai temperatūrai (sk. tehniskos raksturojumus).

- Pievienojiet ūdens padošanas šļūteni pie mazgāšanas iekārtas ieejas īscaurules. Pārliecinieties, ka šļūtenei nav pārliekumu.
- Attaisiet ventili ūdens padevei (pagaidām vēl nevajag ieslēgt aparātu). Pārbaudiet visu savienojumu drošumu un pārliecinieties par noplūdes no šļūtenes neesamību.
- Tagad uzspiediet uz pistoles-smidzinātājapogas (sākmā vajag noņemt tā bloķējumu), lai ūdens izietu caur iekārtu un izspiestu visu gaisu.
- Pārliecinieties, ka elektrodzinēja (3) slēdzis atrodas stāvoklī «Izslēgts». Pieslēdziet mazgātnei pie barošanas tīkla un ieslēdziet iekārtu ar slēdža palīdzību (3).
- Ja dzinējs darba laikā apstājās un netiek pārlaists no jauna, tas var liecināt par termoizsardzības nostrādāšanu. Nepieciešams sagaidīt, kamēr dzinējs atdzīsis un iekārtas termoizsardzība atgriezīsies sākumstāvoklī

Sprauslas regulēšana **3**

Ūdens var tikt izsmidzināts no sprauslas ar smalku strūklu, vai vēdekļveida. Sākmā padodiet ūdeni, pēc tam noregulējiet sprauslu.

Mazgājamā līdzekļa tilpnes pielietojums

Lai nodrošinātu mazgājošā līdzekļa padevi no tilpnes, smidzinātāja uzgali nobīdriet bultas virzienā, ka tas norādīts zīmējumā 3a. Mazgājošā līdzekļa tilpne pievienota pie pistoles-smidzinātāja, tāpat arī izsmidzinātāja uzgalis. Aizpildiet tilpni ar šķidru mazgāšanas līdzekli. Tad uzspiežot uz smidzinātājapogas pie strādājošā aparāta mazgājošais līdzeklis šķīdīs kopā ar ūdeni.

Rekomendējama darba veids

Netīrumus vajag izšķīdināt, novirzot vēdekļveida strūklu ar mazgāšanas līdzekli uz sausu virsmu. Atmazgāt vertikālas virsmas vajag, pārvietojot strūklu no lejas augšā.

Atstājiet mazgājošā līdzekļa uzklāto šķīdumu uz 1-2 minūtēm, bet neļaujiet viņam izžūt. Pēc tam padodiet ūdens strūklu zem augstā spiediena, turot sprauslu uz attāluma aptuveni 30 cm no virsmas un pārvietojot viņu no lejas augšā.

Izslēgšana

1. Atslēdziet mazgāšanas iekārtu ar slēdža palīdzību (3).
2. Atslēdziet aparātu no barošanas tīkla.
3. Atslēdziet ūdens padevi ar ventija palīdzību.
4. Obligāti uzspiediet pistoles pogu, lai nomestu spiedienu sistēmā!
5. Atvienojiet padošanas šļūteni no aparāta.
6. Noslaukiet visas mazgāšanas iekārtas virsmas ar mitru, tīru audumu.
7. Nobloķējiet pistoles-smidzinātājapogu.

TEHNISKĀ APKALPOŠANA UN APKOPE:



Pirms tehniskās apkalpošanas atvienojiet instrumentu no barošanas tīkla.

Apkope

Katru reizi beidzot darbu rekomendējams attīrīt instrumenta korpusu un ventilācijas atvērumus no netīrumiem un putekļiem ar mīksto auduma gabalu vai salveti.

Ir nepieļaujami izmantot piesārņojumu novēršanai šķīdinātājus: benzīns, spirts, amonjaka šķīdumi un ņ.ļ. Šķīdinātāju pielietojums var atvest pie darbīgda korpusa plastmasu detaļu bojājuma.

Filtera pārbaude

Regulāri apskatiet un pēc nepieciešamības pārbaudiet iepūdes īscaurules filtru, lai izvairīties no tā piesārņošanas un ūdens padeves sūkni pasliktināšanas (zīm.4).

Elļošana

Instrumentam nav nepieciešama papildus elļošana.

Glabāšana

Glabājiet iekārtu labi ventilējamās telpās ar temperatūru ne zemāk par +5°C. Aparāta ilgās dīkstaves var novest pie kaļķakmens nogulšņu veidošanas.

Bojājumi

Bojājumu gadījumā griezieties SBM Group Servisa dienestā.

APKĀRTĒJAS VIDES AIZSARDZĪBA

Nevajadzīgus jums instrumentus, pēc piederības un (vai) iesaiņojumu, lūgums nodot tuvākajā organizācijā, kas nodarbojas ar otrreizējo pārstrādi.

ELEKTRINIS AUKŠTO SLĖGIO PLOVIMO APARATAS

PASKIRTIS

Šis aparatas skirtas greitai ir efektyviai automobiliams, mašinoms valtimis, pastatams ir t.t. plauti, naudojant švarų vandenį ir chemines plovimo priemones įsise-nėjusiems nešvarumams pašalinti. Jei reikia plauti su cheminėmis priemonėmis, naudokite tik biologiškai skaidžias priemones.

Automobilių variklius plaukite tik tose vietose, kuriose yra alyvos surinktuvai.

TECHNINIAI DUOMENYS

Įtampa, V	230
Naudojamoji galia, W	1850
Srovės slėgis, bar (kPa)	90 (9000)
Aukščiausias tiekiamo vandens slėgis, bar (kPa)	135 (13500)
Aukščiausia vandens temperatūra, °C	50
Našumas, l/min	5.7
Žarnos ilgis, m	5
Svoris, kg	5,5

APARATO ELEMENTAI **1**

1. Vandens išleidimo anga
2. Įleidžiamasis atvamzdis su vandens filtru
3. Jungiklis
4. Antgalis
5. Pistoletas-purkštuvus
6. Aukšto slėgio žarna

DARBO SAUGA

Kad įrenginys neužsidegtų, išvengtumėte elektros smūgio ir traumų, elektrinį įrenginį eksploatuokite laikydamiesi šioje instrukcijoje pateiktų reikalavimų.

Elektrotechninis saugumas

- Prieš įjungiant reikia patikrinti, ar plovimo aparato variklio įtampa atitinka maitinimo tinklo įtampą.
- Naudokite tik nuo drėgmės apsaugotus ilgutuvus. Nerekomenduojama naudoti labai ilgų ilgutuvų. Jei naudosite ant būgno susuktą ilginamąjį laidą, visiškai jį išvyniokite. Ilgutuvo laidų skerspjūvio plotas turi būti ne mažesnis kaip 1,5 mm².
- Plovimo įrenginį būtinai prijunkite prie nuotėkio srovės apsauginio jungiklio (maksimali nuotėkio srovė – 30 mA).
- Norėdami ištraukti kištuką iš kištukinio lizdo, netraukite jo laikydami už maitinimo laido.
- Kad išvengtumėte trumpojo jungimo, nenukreipkite vandens srovės į aparatą arba į kitą elektros įrangą. Nenaudokite plovimo aparato lauke lyjant lietui.

- Nelieskite drėgnomis rankomis kištuko ir (arba) maitinimo tinklo kištukinio lizdo.

Nedelsdami išjunkite plovimo aparatą, jei:

1. Sugedęs arba pažeistas kištukas arba maitinimo laidas.
2. Sulūžo jungiklis.
3. Atsirado dūmų ar jaučiamas svylančios izoliacijos kvapas.
4. Pažeista aukšto slėgio žarna.

Prieš pradėdami dirbti:

- Įsitinkite, kad vanduo į plovimo aparatą patenka tinkamu būdu. Plovimo aparatą eksploatuojant be vandens jis gali būti pažeidžiamas.
- Patikrinkite, ar gerai sujungtos visos jungtys, ar nėra pažeistų ir susidėvėjusių dalių.

Bendrieji darbo saugos reikalavimai

- Jei esate per toli objekto, kurį ketinate plauti, netraukite aparato už aukšto slėgio žarnos arba už maitinimo laido; aparatą perkelti naudodamiesi specialia rankena.
- Su modeliais, kuriuose nėra automatinio išjungiklio, draudžiama plauti ilgiau kaip 1-2 minutes su uždarytu pistoletu, nes aparatas gali sugesti.
- Žiemą aparatą laikykite šiltoje vietoje.
- Aparatui veikiant jo ventiliacinės angos turi būti atidarytos.
- Aparatą naudokite kaip galima arčiau vandens tiekimo šaltinio.
- Naudokite tik gamintojo rekomenduojamus priedus ir atsargines dalis. Naudojant originalius priedus ir atsargines dalis užtikrinamas patikimas saugus darbas.
- Plovimo aparatą pastatykite ant tvirto ir lygaus pagrindo.
- Nespauskite per stipriai pistoleto-purkštuvu gaiduko. Neneškite plovimo aparato su prijungtu pistoletu, laikydami pirštą ant gaiduko.
- Kad išvengtumėte netikėto plovimo aparato įsijungimo, baigę darbą įsitinkite, kad pistoleto gaidukas užblokuotas (5 pav.).
- Kad išvengtumėte sproginimo ir apsinuodijimo, dirbant su plovimo aparatu draudžiama naudoti lengvai užsidegančias medžiagas arba toksiškus skysčius ir kitokias priemones, nesuderinamas su tinkamu aparatu naudojimu.
- Nenukreipkite vandens srovės į žmones ar gyvūnus – iškyla sužalojimo pavojus. Pašaliniai asmenys ir gyvūnai nuo darbo vietos turi būti ne mažesniu kaip 10 m atstumu.
- Nelieskite su aparatu dirbti vaikams ir nemokantiems juo naudotis asmenims.
- Neužfiksuokite pistoleto gaiduko padėtyje „Įjungta“.
- Nekeiskite purkštuvu purškiamosios galvutės originalaus skersmens.
- Nepalikite plovimo aparato be priežiūros.
- Purškiant į plaunamą objektą aukšto slėgio vandens srovė, nuo objekto gali atsikilti dalelės ir veikiamos jėgos lėkti atgal, todėl dirbant reikia dėvėti specialius apsauginius drabužius ir apsauginius akinius.
- Prieš paspausdami pistoleto gaiduką tirtai suspauskite pistoletą, kad jo neišmuštų iš rankų atatranks jėga.

- Kad išvengtumėte užteršimo, laikykitės vietinės vandens tiekimo įmonės reikalavimų. Pagal standartą DIN 1988, plovimo aparatus, veikiančius su aukšto slėgio vandens srove, prie geriamojo vandens tiekimo sistemos leidžiama jungti tik tada, jei vandens tiekimo žarnoje yra atbulinis vožtuvas su drenažo įtaisu.
- Siekiant išvengti traumų, prieš atjungiant nuo aparato žarną reikia išleisti slėgį.

EKSPLOATAVIMAS

Pistoletų-purkštuvų uždėjimas **1 2**

- Ant plovimo aparato atvamzdžio (6) užsukite aukšto slėgio žarną.
- Antgalis (4) pistoleto (5) užfiksuoja suduriamąjį užraktą. Įstatykite antgalį į pistoletą ir sukite jį aplink jo ašį, kol patikimai užsifiksuos (2 pav.). Antgalį nuimkite atbuline tvarka: pirmiausia jį šiek tiek paspauskite, kad šiek tiek išstumtumėte į pistoletą, po to pasukite aplink jo ašį ir ištraukite iš pistoleto.

Įjungimas

Prieš įjungiant plovimo aparatą iš sistemos būtina išleisti orą ir pasiekti, kad vanduo ateitų iki antgalio purkštuko.

Dėmesio! Plovimo aparato konstrukcijos negalima naudoti su vandeniu, įkaitintu iki aukštos temperatūros (žr. techninius duomenis).

- Vandens tiekimo žarną prijunkite prie plovimo aparato tiekimo atvamzdžio. Įsitinkinkite, kad žarna nėra sulenkiama.
- Atidarykite vandens tiekimo vožtuvą (aparato įjungti dar negalima). Patikrinkite, ar patikimai sujungtos visos jungtys ir iš žarnos niekur nebėga vanduo.
- Dabar paspauskite purkštuvą gaiduką (pirmiausia jį reikia atblokuoti), kad vanduo pereitų per aparatą ir išstumtų visą orą.
- Įsitinkinkite, kad elektros variklio jungiklis (3) nustatytas į padėtį „Išjungta“. Prijunkite plovimo aparatą prie maitinimo tinklo ir jungikliu (3) įjunkite įrenginį.
- Jei veikimo metu variklis išsijungė ir jo įjungti nebegalima, gali būti, kad suveikė šiluminė relė. Reikia palaukti, kol variklis atvės ir šiluminė relė grįš į pirminę padėtį.

Purkštuko reguliavimas **3**

Vanduo iš purkštuko gali būti purškiamas arba siaura srove, arba vėduoklės formos srove. Pirmiausia įjunkite vandens tiekimą, po to sureguliuokite purkštuką.

Plovimo priemonės indo naudojimas

Kad naudotumėte plovimo priemonę plovimo metu, perstumkite apkabą pagal rodyklę, kaip parodyta 3a pav.

Plovimo priemonės indas prie pistoleto-purkštuvų prijungiamas taip pat, kaip ir purškiamasis antgalis. Pripildykite indą skystos plovimo priemonės. Dabar, kai aparatas veikia, spaudžiant purkštuvą gaiduką, plovimo priemonė bus purškiamą kartu su vandeniu.

Rekomenduojamas darbo metodas

Nešvarumus reikia tirpinti nukreipus vėduoklės formos srovę su plovimo priemone į sausą paviršių. Vertikalius paviršius reikia plauti vedžiojant srovę iš apačios į viršų.

Užpurkštą plovimo priemonės tirpalą palikite 1-2 minutėms, bet saugokite, kad jis nenudžiūtų. Po to, laikydamiesi antgalį apie 30 cm atstumu nuo plaunamo paviršiaus, įjunkite aukšto slėgio vandens srovę ir vedžiokite iš apačios į viršų.

Išjungimas

1. Plovimo aparatą išjunkite jungikliu (3).
2. Atjunkite aparatą nuo maitinimo tinklo.
3. Ventiliui nutraukite vandens tiekimą.
4. Būtinai paspauskite pistoleto gaiduką, kad iš sistemos išleistumėte slėgį!
5. Nuo aparato atjunkite tiekimo žarną.
6. Visus plovimo aparato paviršius nuvalykite drėgnu, švarių skudurėliu.
7. Užblokuokite pistoleto-purkštuvą gaiduką.

TECHNINIS APTARNAVIMAS IR PRIEŽIŪRA



Prieš pradėdami įrenginio techninį aptarnavimą, atjunkite jį nuo maitinimo tinklo.

Priežiūra

Kiekvieną kartą baigus darbą nuo įrenginio korpuso ir ventiliacinių angų minkštu skudurėliu ar servetėle rekomenduojama nuvalyti nešvarumus.

Nešvarumams pašalinti draudžiama naudoti tirpiklius: benzina, spirita, amoniako tirpalus ir pan. Tirpikliai gali pažeisti įrenginio korpusą.

Filtro tikrinimas

Reguliariai apžiūrėkite įleidžiamojo atvamzdžio filtrą ir, jei reikia, jį išvalykite, kad jis neužsikimštų ir nesumažėtų vandens tiekimas į siurbį.

Tepimas

Aparato papildomai tepti nereikia.

Sandėliavimas

Plovimo aparatą laikykite vėdinamoje patalpoje, kurioje temperatūra ne žemesnė kaip +5°C. Jei aparatas ne naudojamas ilgą laiką, gali susidaryti kalkių nuosėdų.

Gedimų šalinimas

Aparatui sugedus, kreipkitės į SBM Group Aptarnavimo tarnybą.

APLINKOS APSAUGA

Nebetinkama naudoti prietaisą, papildomą įrangą ir (arba) pakuotę prašome pristatyti į artimiausią antrinių žaliavų perdirbimo įmonę.

МОЙКА ВЫСОКОГО ДАВЛЕНИЯ ЭЛЕКТРИЧЕСКАЯ

НАЗНАЧЕНИЕ

Данное устройство предназначено для быстрой и эффективной мойки автомобилей, машин, лодок, зданий и т.д. с использованием чистой воды и химических моющих средств для удаления устойчивых загрязнений. Пользуясь химическими моющими средствами, применяйте только средства, подверженные биологическому разложению. Автомобильные двигатели промывайте только в местах, оборудованных маслоуловителями.

ТЕХНИЧЕСКИЕ ХАРАКТЕРИСТИКИ

Напряжение, В	230
Потребляемая мощность, Вт	1850
Давление струи, бар (КПа)	90 (9000)
Наибольшее давление подачи воды, бар (КПа)	135 (13500)
Наибольшая температура воды, °С	50
Производительность, л/мин	5.7
Длина шланга, м	5
Вес, кг	5,5

КОМПЛЕКТНОСТЬ

Мойка высокого давления
Шланг
Пистолет-распылитель
Емкость для моющего средства
Адаптер

УСТРОЙСТВО **1**

1. Выпускное отверстие для воды
2. Впускной патрубок с фильтром для воды
3. Выключатель
4. Насадка
5. Пистолет-распылитель
6. Шланг высокого давления

ПРАВИЛА ТЕХНИКИ БЕЗОПАСНОСТИ

Во избежание возгорания, поражения электрическим током и травм электрооборудование следует эксплуатировать в соответствии с требованиями данной инструкции.

Электротехническая безопасность

- Перед включением следует убедиться, что напряжение в сети питания соответствует напряжению электродвигателя мойки.
- Пользуйтесь только влагозащищенным удлинителем. Не рекомендуется использовать чрезмерно длинные удлинители. При использовании удлинителя на катушке он должен быть полностью размотан. Площадь поперечного сечения проводов удлинителя должна быть не менее 1,5 мм².

- Мойку необходимо подключать через устройство защитного отключения (макс. ток утечки – 30 мА).
- Вынимая вилку из розетки, не тяните за шнур питания.
- Во избежание короткого замыкания не направляйте струю воды на сам аппарат и иное электрооборудование. Не пользуйтесь мойкой в непомещений в дождливую погоду.
- Не прикасайтесь мокрыми руками к вилке и (или) розетке сети питания.

Немедленно выключите мойку в случае:

1. Неисправности или повреждения вилки или шнура питания.
2. Поломки выключателя.
3. Появления дыма или запаха горелой изоляции.
4. Повреждения шланга высокого давления.

Перед началом работы:

- Убедитесь в том, что вода поступает в мойку должным образом. Эксплуатация мойки без воды может привести к ее повреждению.
- Проверьте надёжность всех соединений и отсутствие повреждённых или изношенных деталей.

Общие указания по безопасности

- Если вы находитесь слишком далеко от предмета, который собираетесь вымыть, не перемещайте аппарат путём перемещения его за шланг высокого давления или за шнур питания; используйте для этого специальную рукоятку.
- Для моделей, не оснащённых «автостопом», запрещено использование мойки в течение более чем 1-2 минут при закрытом пистолете, так как это может вывести аппарат из строя.
- В зимних условиях храните аппарат в теплом месте.
- При работе аппарата вентиляционные отверстия должны быть открыты.
- Располагайте аппарат как можно ближе к источнику водоснабжения.
- Используйте только те принадлежности и запасные части, которые рекомендованы производителем. Применение оригинальных принадлежностей и запасных частей обеспечит надёжную и безопасную работу.
- Устанавливайте мойку в устойчивом положении, на ровной поверхности.
- Не допускайте непреднамеренного нажатия на курок пистолета-распылителя. Не переносите мойку в сборе с пистолетом, держа палец на курке.
- Для предотвращения случайного включения по окончании работы с мойкой убедитесь, что курок пистолета заблокирован (рис. 5).
- Во избежание взрыва или отравления запрещается использовать при работе с мойкой легковоспламеняющиеся или токсичные жидкости либо иные средства, несовместимые с правильной работой мойки.
- Не направляйте струю воды на людей и животных: это травмоопасно. Посторонние люди и животные должны находиться на расстоянии не менее 10 метров от места работы.
- Не доверяйте использование аппарата детям или необученным лицам.
- Не фиксируйте курок пистолета в положении «Включено».
- Не допускается изменять оригинальный диаметр распылительной головки форсунки.

- Не оставляйте мойку без присмотра.
- Струя воды под большим давлением, попадая на предметы, может с силой отбрасывать их, поэтому при работе необходимо надевать спецодежду и защитные очки.
- Перед нажатием курка пистолета крепко сожмите пистолет, чтобы его не выбило из руки при отдаче.
- Во избежание загрязнения соблюдайте требования местной организации водоснабжения. В соответствии со стандартом DIN 1988, моечные аппараты, работающие по принципу водяной струи высокого давления, разрешено подключать к сети питьевого водопровода, если на подводящем шланге имеется обратный клапан с дренажным устройством.
- Во избежание травм перед отсоединением шланга от аппарата следует сбросить остаточное давление.

ЭКСПЛУАТАЦИЯ

Установка пистолета-распылителя **1 2**

- Навинтите шланг высокого давления (6) на патрубок мойки.
- Насадка (4) фиксируется в пистолете (5) засчет байонетного затвора. Вставьте насадку в пистолет и проверните ее вокруг ее оси до надежной фиксации (рис. 2). Снимается насадка в обратном порядке: вначале нажмите на нее, чтобы слегка вдавить вглубь пистолета, затем проверните вокруг ее оси и после этого выньте из пистолета.

Включение

До включения мойки необходимо выпустить из системы воздух и добиться, чтобы вода дошла до сопла насадки.

Внимание!

Конструкция мойки не допускает использование воды, нагретой до высокой температуры (см. технические характеристики).

- Присоедините шланг для подачи воды к входному патрубку мойки. Убедитесь, что шланг не имеет перегибов.
- Откройте вентиль для подачи воды (пока ещё не следует включать аппарат). Проверьте надёжность всех соединений и убедитесь в отсутствии протечек из шланга.
- Теперь надавите на курок пистолета-распылителя (сначала следует снять его блокировку), чтобы вода прошла через устройство и вытеснила весь воздух.
- Убедитесь, что выключатель электродвигателя (3) находится в положении «Выключено». Подключите мойку к сети питания и включите устройство при помощи выключателя (3).
- Если двигатель во время работы остановился и не перезапускается, это может свидетельствовать о срабатывании термозащиты. Следует дождаться остывания двигателя и возврата устройства термозащиты в исходное состояние.

Регулировка форсунки **3**

Вода может распыляться из форсунки либо узконаправленной струёй, либо веерообразно. Сначала подайте воду, затем отрегулируйте форсунку.

Применение емкости для моющего средства

Чтобы обеспечить подачу моющего средства из емкости, передвиньте обжимку распылителя по стрелке, как показано на рисунке 3а.

Емкость для моющего средства присоединяется к пистолету-распылителю так же, как и распылительная насадка. Заполните емкость жидким моющим средством. Теперь при нажатии на курок распылителя при работающем аппарате моющее средство будет разбрызгиваться вместе с водой.

Рекомендуемый способ работы

Грязь следует растворять, направляя веерообразную струю с моющим средством на сухую поверхность. Отмывать вертикальные поверхности следует, перемещая струю снизу вверх. Оставьте нанесённый раствор моющего средства на 1-2 минуты, но не позволяйте ему высохнуть. Затем подайте струю воды под высоким давлением, держа сопло на расстоянии около 30 см от поверхности и перемещая его снизу вверх.

Выключение

1. Отключите мойку при помощи выключателя (3).
2. Отключите аппарат от сети питания.
3. Отключите подачу воды при помощи вентиля.
4. Обязательно нажмите курок пистолета, чтобы сбросить давление в системе!
5. Отсоедините подающий шланг от аппарата.
6. Протрите все поверхности мойки влажной, чистой тканью.
7. Заблокируйте курок пистолета-распылителя.

ТЕХНИЧЕСКОЕ ОБСЛУЖИВАНИЕ И УХОД



Перед техническим обслуживанием отключайте устройство от сети питания.

Уход

Каждый раз по окончании работы рекомендуется протирать корпус устройства и вентиляционные отверстия мягкой влажной тканью или салфеткой. Недопустимо использовать для устранения загрязнений растворители: бензин, спирт, аммиачные растворы и т.п. Применение растворителей может привести к повреждению корпуса устройства.

Проверка фильтра

Регулярно осматривайте и при необходимости прочищайте фильтр впускного патрубка, чтобы избежать его засорения и ухудшения подачи воды в насос. (Рис. 4)

Смазка

Аппарат не нуждается в дополнительной смазке.

Хранение

Храните мойку в хорошо вентилируемых помещениях с температурой не ниже +5°C. Длительные периоды простоя аппарата могут привести к образованию известковых отложений.

Устранение неисправностей

В случае неисправностей обратитесь в Службу сервиса SBM Group.

ЗАЩИТА ОКРУЖАЮЩЕЙ СРЕДЫ

Ненужные вам более инструмент, принадлежности и (или) упаковка просьба сдавать в ближайшую организацию, занимающуюся вторичной переработкой.

**ЭЛЕКТРЛІК ЖОҒАРҒЫ
ҚЫСЫМДЫ ЖУҒЫШ****ҚОЛДАНЫЛУЫ**

Осы құрылғы автомобильдерді, машиналарды, қайықтарды, ғимараттарды және басқаларды таза суды және тұрақты ластануларды жою үшін химиялық жуу құралдарын пайдаланып тиімді және тез жуғанға арналған. Химиялық жуу құралдарын қолданғанда, биологиялық ыдырауға ұшырайтын құралдарды ғана қолданыңыз.

Автомобильды қозғалтқыштарды тек май ұстағыштармен жабдықталған орындарда ғана жуыңыз.

ТЕХНИКАЛЫҚ СИПАТТАМАЛАР

Кернеу, В	230
Тұтынылатын қуат, Вт	1850
Ағыстың қысымы, бар (кПа)	90 (9000)
Су берудің ең жоғары қысымы, бар (кПа)	135 (13500)
Судың ең жоғары температурасы, °C	50
Өнімділік, л/мин	5.7
Шлангтың ұзындығы, м	5
Салмағы, кг	5,5

ҚҰРЫЛҒЫ 1

1. Су шығаратын тесік
2. Су сүзгіші бар кіріс түтірі
3. Ажыратқыш
4. Саптама
5. Шашыратқыш пистолет
6. Жоғары қысымдағы шланг

ҚАУІПСІЗДІК ТЕХНИКАСЫНЫҢ ЕРЕЖЕЛЕРІ

Өрт тұтану, электр тоғына ұрыну мен жарақатты болдырмау үшін электрлік жабдықтама осы нұсқаулықтың талаптарына сай пайдалану керек.

Электрлік-техникалық қауіпсіздік

- Қосудың алдында қоректену желісіндегі кернеу жуғыш электрқозғалтқыштың кернеуіне сай келетіндігіне көзіңізді жеткізуіңіз керек.
- Тек ылғалдықтан қорғалған ұзартқышпен пайдаланыңыз. Аса ұзын ұзартқыштарды қолдануға болмайды. Ұзартқыш қолданылған кезде ол орамнан толық шешілу керек. Ұзартқыш сымдарының көлденең кесіндісінің ауданы 1,5 мм² аз болмау керек.
- Жуғышты қорғаныс ажырату құрылғысы (максималды бос кеткен тоқ – 30 мА) арқылы қосу керек.
- Ашаны розеткадан ажыратқан кезде, қоректендіру бауынан тартпаңыз.
- Қысқа тұйықталуды болдырмау үшін су ағынын аппараттың өзі мен басқа электрлік жабдықтамаға

бағыттамаңыз. Жаңбырлы күні жуғышты бөлмеден тыс жерде қолданбаңыз.

- Су қолыңызбен ашаға және (немесе) қоректендіру желісінің розеткасына тимеңіз.

Келесі жағдайларда жуғышты тез өшіріңіз:

1. Ашаның немесе қоректендіру баудың ақаулығы немесе зақымдануы.
2. Ажыратқыштың сынуы.
3. Түтіннің немесе жанған оқшаулау иісінің пайда болуы.
4. Жоғары қысымдағы шлангтің зақымдалуы.

Жұмыс алдында:

- Су жуғышқа қажетті түрде кіріп тұрғанына көзіңізді жеткізіңіз. Жуғышты сусыз пайдалану оның зақымдалуына өкпіл соқтыру мүмкін.
- Барлық қосылған жерлердің сенімділігін және зақымдалған немесе ескерген детальдар жоқ болуын тексеріңіз.

Қауіпсіздік бойынша жалпы ережелер

- Егер сіз жуатын заттан тым алыста болсаңыз, аппаратты жоғары қысым шлагысынан және қоректендіру бауынан ұстап, жылжытпаңыз; ол үшін арнайы тұтқаны пайдаланыңыз.
- «Автостоппен» жарақтандырылмаған үлгілер үшін пистолеті жабық күйде 1-2 минуттан артық уақыт келемінде жуғышты пайдалануға тиым салынады, бұл жағдай аппаратты қатардан шығарады.
- Қыста аппаратты жылы жерде сақтаңыз.
- Аппаратты жұмысы барысында желдету саңылаулары ашық болуы керек.
- Аппаратты мүмкіндігінше сумен қамтамасыз ету көзіне жақын ұстаңыз.
- Өндіруші нұсқау берген құралдар мен қосалқы бөлшектерді пайдаланаңыз. Түпнұсқалы құралдар мен қосалқы бөлшектерді қолдану сенімді және қауіпсіз жұмысты қамтамасыз етеді.
- Жуғышты тегіс бетте, тұрақты күйде орналастырыңыз.
- Пистолет-шашыратқыштың мақсатсыз басылмауын кдағалаңыз. Жуғышты саусақты пистолет шүріппесінде ұстап тұрып, жуғышты жылжытпаңыз.
- Жуғышпен жұмыс аяқталғаннан кейін кездейсоқ қосылуды болдырмау үшін пистолет шүріппесінің блоктанғанына көзіңізді жеткізіңіз (5 сурет).
- Жарылу мен улануды болдырмау үшін жуғышпен жұмыс барысында жуғышпен дұрыс жұмыс істеумен сыйыспайтын тез тұтанатын немесе улы сұйықтықтарды немесе басқа да құралдарды қолдауға тиым салынады.
- Су ағысын адамдар мен жануарларға қарай бағыттамаңыз: олар жарақат алуы мүмкін. Бөгде адамдар мен жануарлар жұмыс орнынан 10 метрден кем болмайтын қашықтықта тұруы керек.
- Аппаратты қолдануды балалар мен оқытылмаған адамдарға сеніп тапсырмаңыз.
- Пистолеттің шүріппесін «Қосулы» күйінде бекітпеңіз.
- Форсунканың шашыратқыш басының түпнұсқа шеңберін өзгертуге тиым салынады.
- Жуғышты қараусыз қалдырмаңыз.
- Ауыр қысымды судың ағыны заттарға тигенде күшпен оларды аудары тастауы мүмкін, сондықтан жұмыс барысында арнайы киім мен қорғаныс кезілдіріңіз киген абзал.

- Пистолет шүріппесін басар алдында ол кері қайтқан кезде қолдан шығып кетпеу үшін қатты қысыңыз.
- Ластануды болдырмас үшін сумен қамтамасыз ету бойынша жергілікті ұйым талаптарын сақтап отырыңыз. DIN 1988 стандартына сәйкес, жоғарғы қысымды су ағысы ұстанымы бойынша жұмыс істейтін жуғыш аппараттарын келтіргіш шлангта дренажды құрылғысы бар кері клапан болған жағдайда, ауыз су құбыры желісіне қосуға рұқсат етіледі.
- Шлангты аппараттан ажырату кезінде жарақат алуды болдырмас үшін қалдық қысымды шығарып тастау қажет.

ПАЙДАЛАНУ

Пистолет-шашыратқышты пайдалану **1 2**

- Жоғарғы қысымды шлангты (6) жуғыштың келте құбырына бұрап қойыңыз.
- Саптама (4) пистолетте (5) байонетті қақпақ есебінен бекітіледі. Саптаманы пистолетке салып, оны сенімді түрде бекітілгенше, осы бойы бұрыңыз (рис. 2). Саптама кері тәртіпте шешіледі: алдымен оны басып, пистолет түбіне кішкене батырыңқырап, одан кейін осын осы бойынша бұраңыз да одан кейін оны пистолеттен шығарыңыз.

Қосу

Жуғышты қосу үшін, су саптама ұшына жету үшін жүйеден ауаны шығару қажет. **Назар аударыңыз!** Жуғыш конструкциясы жоғары температураға дейінгі қатты қызудағы суды пайдалануға жарамайды (техникалық сипаттамалар).

- Су беру үшін жуғыштың кіріс келте құбырына шлангты қосыңыз. Шлангтың бүктеліп қалмағанына көзіңізді жеткізіңіз.
- Су беру үшін бұранданы ашыңыз (әзірше аппаратты қосуға болмайды). Барлық қосылулардың сенімділігін тексеріп, шлангта ешқандай тесік жоқтығына көзіңізді жеткізіңіз.
- Енді шашыратқыш пистолеттің шүріппесін басып, (алдымен оның блоктануын басу керек), суды құрылғыдан өткізіп, барлық ауаны шығарып алу қажет.
- Электр қозғалтқыш өшіргішінің (3) «Өшірулі» күйінде тұрғанына көзіңізді жеткізіңіз. Жуғышты қоректендіру желісіне қосып, құрылғыны өшіргіштің көмегімен қосыңыз (3).
- Егер қозғалтқыш жұмыс барысында тоқтап қалып, қайта қосылмаса, бұл жағдай термоқорғаныстың қосылғанын білдіруі мүмкін. Қозғалтқыштың суып, термо қорғаныс құрылғысының бастапқы күйге қайтуын күту қажет.

Бүркегішті реттеу **3**

Су бүркегіштен жіңішке бағытты ағыспен немесе айналымды түрде шашырай алады. Алдымен су беріп, артынан форсунканы реттеңіз.

Жуғыш құрал үшін ыдыс қолдану

Жуу құралының ыдыстан берілуін қамтамасыз ету үшін 3а суретте көрсетілгендей бүркегіштің сауытын жылжыта отырып. Жуғыш құралға арналған ыдыс шашыратқыш пистолетке шашыратқыш саптама сияқты қосылады.

Ыдысқа сұйық жуғыш құрал толтырыңыз. Енді жұмыс істеп тұрған аппараттың шашыратқыш шүріппесін басқан кезде жуғыш құрал сумен қоса шашырайды.

Кеңес берілетін жұмыс әдісі

Кірді жуғыш құралдың айналымды ағысын құрғақ бетке бағыттай отырып, еріту қажет. Тік беттерді жуу үшін ағысты төменнен жоғары қарай бағыттау қажет. Жуғыш құрал ерітіндісін 1-2 минут көлемінде қалдыра тұрыңыз, бірақ оны құрғатып алмаңыз. Содан кейін, шүмекті беттен 30см жуық қашықтықта ұстап, оны төменнен жоғары қарай жылжыта отырып, жоғарғы қысымды су ағысын беріңіз.

Өшіру

1. Жуғышты өшіргіш арқылы өшіріп отырыңыз. (3).
2. Аппаратты қоректендіру желісінен суырыңыз.
3. Судың берілуін бұранда арқылы өшіріп отырыңыз.
4. Жүйедегі қысымды түсіру үшін міндетті түрде пистолет шүріппесін басыңыз!
5. Беруші шлангты аппараттан суырып отырыңыз.
6. Жуғыштың барлық бетін сулы, таза матамен сүртіп отырыңыз.
7. Шашыратқыш пистолеттің шүріппесін блоктаңыз.

ТЕХНИКАЛЫҚ ҚЫЗМЕТ КӨРСЕТУ МЕН КҮТІМ



Техникалық қызмет көрсету алдында құрылғыны қоректендіру желісінен өшіріп отырыңыз.

Күтім

Жұмыс аяқталғаннан кейін әркез құрылғының корпусы мен желдету саңылауларын жұмсақ сулы матамен немесе майлықпен сүртіп отырыңыз. Дақтарды кетіру үшін еріткіштерді: жанармай, спирт, аммиактық еріткіштерді пайдалануға тиым салынады. Еріткіштерді қолдану құрлық корпусының зақымдалуына әкеліп соқтырады.

Сүзгішті тексеру

Бітелу және сорғыға судың берілуін нашарлатуды болдырмас үшін үздіксіз кіріс келте құбырының сүзгішін тазалап, ақарап отырыңыз. (4 сурет)

Майлау

Аппарат қосымша майлауды қажет етпейді.

Сақтау

Жуғышты жақсы желдетілген бөлмеде +5°C төмен болмайтын температурада сақтаныз. Аппараттың ұзақ уақыт тұрып қалуы әк қақатырының пайда болуына әкеліп соқтыруы мүмкін.

Ақаулықтарды жою

Ақаулықтардың туындауы жағдайында SBM Group сервис қызметіне жолығыңыз.

ҚОРШАҒАН ОРТАНЫ ҚОРҒАУ

Сізге енді қажет болмайтын құралды және/немесе орамды қайта өңдеумен айналысатын ұйымға өткізуіңізді сұраймыз.

МИЙКА ВИСОКОГО ТИСКУ ЕЛЕКТРИЧНА

ПРИЗНАЧЕННЯ

Даний пристрій призначений для швидкої й ефективної мийки автомобілів, машин, човнів, будинків і т.д., із використанням чистої води й хімічних мийних засобів для видалення стійких забруднень. Користуючись хімічними мийними засобами, застосовуйте тільки такі засоби, які піддаються біологічному розкладанню. Автомобільні двигуни промивайте тільки в місцях, обладнаних мастилоуповлювачами.

ТЕХНІЧНІ ХАРАКТЕРИСТИКИ

Напруга, В	230
Споживана потужність, Вт	1850
Тиск струменя, бар (кПа)	90 (9000)
Найвищий тиск подачі води, бар (кПа)	135 (13500)
Найвища температура води, °С	50
Продуктивність, л/хв	5.7
Довжина шланга, м	5
Маса, кг	5,5

КОМПЛЕКТНІСТЬ

Мийка високого тиску

Шланг

Пістолет-розпилювач

Ємність для мийного засобу

Адаптер

УСТРІЙ **1**

1. Випускний отвір для води
2. Впускний патрубок з фільтром для води
3. Вимикач
4. Насадка
5. Пістолет-розпилювач
6. Шланг високого тиску

ПРАВИЛА ТЕХНІКИ БЕЗПЕКИ

Для запобігання загорянню, ураженню електричним струмом і травмуванню, електроустаткування слід експлуатувати відповідно до вимог даної інструкції.

Електротехнічна безпека

- Перед ввімкненням слід пересвідчитися, що напруга в мережі живлення відповідає напрузі електродвигуна мийки.
- Користуйтеся тільки вологозахисним подовжувачем. Не рекомендується використовувати надмірно довгі подовжувачі. При використанні подовжувача на катушці він має бути повністю розмотаний. Площа поперечного перерізу проводів подовжувача має бути не менше 1,5 мм².
- Мийку необхідно підключати через пристрій захисного відключення (макс. струм витоку – 30 мА).

- Виймаючи вилку з розетки, не тягніть за шнур живлення.
- Щоб уникнути короткого замикання не направляйте струмінь води на сам апарат та інше електроустаткування. Не користуйтеся мийкою просто неба в дощову погоду.
- Не торкайтеся мокрими руками до вилки та (або) розетки мережі живлення.

Негайно вимкніть мийку при:

1. Несправності або ушкодженні вилки або шнура живлення.
2. Поломці вимикача.
3. Появі диму або запаху горілої ізоляції.
4. Ушкодженні шланга високого тиску.

Перед початком роботи:

- Пересвідчіться в тому, що вода надходить у мийку належним чином. Експлуатація мийки без води може призвести до її ушкодження.
- Перевірте надійність усіх з'єднань і відсутність ушкоджених або зношених деталей.

Загальні інструкції з техніки безпеки

- Якщо ви перебуваєте занадто далеко від предмета, який збираєтеся вимити, не пересувайте апарат шляхом, смикаючи його за шланг високого тиску, або за шнур живлення; використовуйте для цього спеціальну рукоятку.
- Для моделей, які не устатковані «автостопом», використання мийки більше ніж 1-2 хвилини при закритому пістолеті заборонено, оскільки це може вивести апарат з ладу.
- В зимових умовах зберігайте апарат в теплом місці.
- При роботі апарата вентиляційні отвори мають бути відкритими.
- Розташовуйте апарат якнайближче до джерела водопостачання.
- Використовуйте тільки ті приладдя й запасні частини, які рекомендовані виробником. Використання оригінальних комплектуючих і запасних частин забезпечить надійну й безпечну роботу.
- Встановлюйте мийку в стійкому положенні, на рівній поверхні.
- Не допускайте ненавмисного натискання на курок пістолета-розпилювача. Не пересувайте мийку з пістолетом у з'єднаному виді, тримаючи палець на курку.
- Для запобігання випадкового ввімкнення після закінчення роботи з мийкою пересвідчіться, що курок пістолета заблокований (мал. 5).
- Щоб уникнути вибуху або отруєння забороняється використовувати при роботі з мийкою легкозаймисті або токсичні рідини або інші засоби, не сумісні з правильною роботою мийки.
- Не направляйте струмінь води на людей і тварин: це загрожує травмами. Сторонні люди й тварини мають перебувати на відстані не менше 10 метрів від місця роботи.
- Не довіряйте використанню апарата дітям або ненавченим особам.
- Не фіксуйте курок пістолета в положенні «Ввімкнене».
- Не допускається змінювати оригінальний діаметр розпилювальної голівки форсунки.
- Не залишайте мийку без нагляду.
- Струмінь води під великим тиском, потрапляючи на предмети, може із силою відкидати їх, тому

при роботі необхідно одягати спецодяг і захисні окуляри.

- Перед натисканням курка пістолета міцно стисніть пістолет, щоб його не вибило з руки при віддачі.
- Щоб уникнути забруднення навколишнього середовища виконуйте вимоги місцевої організації водопостачання. У відповідності зі стандартом DIN 1988, мийні апарати, що працюють за принципом водяного струменя високого тиску, дозволено підключати до мережі питного водопроводу, якщо на шлангу подачі, є зворотний клапан із дренажним пристроєм.
- Щоб уникнути травмування, перед від'єднанням шланга від апарата слід скинути залишковий тиск.

ЕКСПЛУАТАЦІЯ

Установка пістолета-розпилювача **1 2**

- Накрутіть шланг високого тиску (6) на патрубок мийки.
- Насадка (4) фіксується в пістолеті (5) байонетним затвором. Вставте насадку в пістолет і перевірте її навколо її осі до надійної фіксації (мал. 2). Знімається насадка у зворотному порядку: спочатку натисніть на неї, щоб злегка вдвигнути вглуб пістолета, потім перевірте навколо її осі й після цього вийміть із пістолета.

Ввімкнення

Перед ввімкненням мийки необхідно випустити повітря із системи й забезпечити потрапляння води до сопла насадки.

Увага! Конструкція мийки не допускає використання води, нагрітої до високої температури (див. технічні характеристики).

- Підключіть шланг для подачі води до вхідного патрубка мийки. Перевірте, що шланг не має перегинів.
- Відкрийте клапан для подачі води (поки вмикати апарат не потрібно). Перевірте надійність усіх з'єднань і перевірте наявність витоків зі шлангу.
- Тепер натисніть на курок пістолета-розпилювача (спочатку слід зняти його з блокування), щоб вода пройшла через пристрій і витиснула все повітря.
- Перевірте, що вимикач електродвигуна (3) перебуває в положенні "Вимкнено". Підключіть мийку до мережі живлення й ввімкніть пристрій за допомогою вимикача (3).
- Якщо двигун під час роботи зупинився й не перезапускається, це може свідчити про спрацювання термозахисту. Слід дочекатися остигання двигуна й повернення пристрою термозахисту у вихідний стан.

Налаштування форсунки **3**

Вода може розпилюватися з форсунки вузькоспрямованим струменем, або віялоподібно. Спочатку подайте воду, потім відрегулюйте форсунку.

Застосування ємності для мийного засобу

Щоб забезпечити надходження мийного засобу з ємності, пересуньте об'ємний розпилювач згідно зі стрілкою, як показано на малюнку 3а.

Ємність для мийного засобу приєднується до пістолета-розпилювачу так само, як і розпилюваль-

на насадка. Заповніть ємність рідким мийним засобом. Тепер при натисканні на курок розпилювача при працюючому апараті мийний засіб буде розприскуватися разом з водою.

Рекомендований спосіб роботи

Бруд слід розчиняти, спрямовуючи віялоподібний струмінь з мийним засобом на суху поверхню. Відмивати вертикальні поверхні варто, пересуваючи струмінь знизу нагору. Залишіть нанесений розчин мийного засобу на 1-2 хвилини, але не дозволяйте йому висохнути. Потім подайте струмінь води під високим тиском, тримаючи сопло на відстані близько 30 см від поверхні й пересуваючи його знизу нагору.

Вимкнення

1. Відключіть мийку за допомогою вимикача (3).
2. Відключіть апарат від мережі живлення.
3. Відключіть подачу води за допомогою вентиля.
4. Обов'язково натисніть курок пістолета, щоб скинути тиск у системі!
5. Від'єднайте шланг подачі від апарата.
6. Протріть усі поверхні мийки вологою, чистою тканиною.
7. Заблокуйте курок пістолета-розпилювача.

ТЕХНІЧНЕ ОБСЛУГОВУВАННЯ Й ДОГЛЯД



Перед технічним обслуговуванням відключайте пристрій від мережі живлення.

Догляд

Щоразу після закінчення роботи рекомендується протирати корпус пристрою й вентиляційні отвори м'якою вологою тканиною або серветкою. Неприпустимо використовувати для усунення забруднень розчинники: бензин, спирт, аміачні розчини й т.ін. Застосування розчинників може призвести до ушкодження корпусу пристрою.

Перевірка фільтра

Регулярно оглядайте та, в разі необхідності, очищайте фільтр впускного патрубка, щоб уникнути його засмічення й погіршення подачі води в насос. (Мал. 4)

Змашення

Апарат не потребує додаткового змашення.

Зберігання

Зберігайте мийку в добре вентилятованих приміщеннях з температурою не нижче +5°C. Тривалі періоди простою апарата можуть призвести до утворення вапняних відкладень.

Усунення несправностей

У випадку виникнення несправностей звертайтеся в Сервісну службу SBM Group.

ЗАХИСТ НАВКОЛИШНЬОГО СЕРЕДОВИЩА

Будь ласка, здавайте непотрібний вам більше інструмент, приладдя та/або упаковку в найближчу організацію, що займається переробкою вторинної сировини.

INSTRUKCJE DOTYCZĄCE BEZPIECZEŃSTWA I OBSŁUGI

OCZYSZCZARKA WYSOKOCIŚNIENIOWA

Dla własnego bezpieczeństwa oraz bezpieczeństwa innych osób, prosimy o uważne przeczytanie instrukcji przed przystąpieniem do użytkowania urządzenia.

OSTRZEŻENIE! Przed przystąpieniem do użytkowania jakichkolwiek urządzeń elektrycznych, należy bezwzględnie zapoznać się z instrukcją obsługi. Pozwala to na zrozumienie zasady działania produktu oraz uniknięcie zbędnego ryzyka. Niniejszą instrukcję należy zachować. Należy przechowywać ją w bezpiecznym miejscu, aby można z niej było skorzystać w razie potrzeby.

SPIS TREŚCI:

1. Dane techniczne
2. Instrukcje dotyczące bezpieczeństwa
3. Montaż
4. Użytkowanie
5. Serwis i konserwacja

1. DANE TECHNICZNE

WSTĘP

Oczyszczarka wysokociśnieniowa to urządzenie, które pozwala szybko i skutecznie oczyścić pojazdy, maszyny, łodzie, budynki, itp. usuwając wyjątkowo uciążliwe zabrudzenia przy pomocy czystej wody i chemicznych środków czyszczących. W przypadku stosowania chemicznych środków czyszczących, należy używać jedynie środków ulegających biodegradacji. Można czyścić jedynie te elementy silników pojazdów mechanicznych, w których zainstalowane są odpowiednie odolejające.

SPECYFIKACJA TECHNICZNA

Napięcie AC	230 V
Moc pobrana	1850 W
Ciśnienie robocze	90 bar
Max. ciśnienie wody doprowadzanej	135 bar
Max. temperatura wody	50° C
Robocze tempo przepływu wody	5.7 L/min
Długość węża	5 m
Ciężar	5,5 kg

ELEMENTY PRODUKTU 1

1. Ujście wody
2. Wlot wody z filtrem
3. Główny przełącznik
4. Regulowana dysza rozpylająca
5. Przerzutnik z mechanizmem blokującym
6. Wąż wysokociśnieniowy

2. INSTRUKCJE DOTYCZĄCE BEZPIECZEŃSTWA

WYJAŚNIENIE SYMBOLI

W niniejszej instrukcji i/lub na urządzeniu stosowane są następujące oznaczenia:

 Zgodne z podstawowymi obowiązującymi normami bezpieczeństwa dyrektyw unijnych

 Niebezpieczeństwo uszkodzenia materiału i/lub obrażeń ciała

 W przypadku uszkodzenia lub przecięcia przewodu natychmiast wyjmij wtyczkę z kontaktu

 Przeczytaj instrukcję

 Oznacza ryzyko porażenia prądem

INSTRUKCJE DOTYCZĄCE BEZPIECZEŃSTWA

W czasie użytkowania urządzeń elektrycznych należy bezwzględnie przestrzegać przepisów w zakresie bezpieczeństwa obowiązujących w danym kraju. Pozwoli to na zmniejszenie ryzyka wybuchu pożaru, porażenia prądem lub obrażeń ciała. Prosimy o zapoznanie się z poniższymi instrukcjami dotyczącymi bezpieczeństwa oraz z dodatkowymi dołączonymi instrukcjami w zakresie bezpieczeństwa. Przechowuj instrukcje w bezpiecznym miejscu!

BEZPIECZEŃSTWO ZWIĄZANE Z ELEKTRYCZNOŚCIĄ

- Sprawdź, czy poziom napięcia w sieci odpowiada wymaganej wartości napięcia umieszczonej na tabliczce znamionowej
- W przypadku wymiany starych przewodów lub wtyczek: Wyrzuć stare przewody lub wtyczki zaraz po ich wymianie na nowe. Niebezpieczne jest wkładanie do gniazdka wtyczki przewodu, który nie jest podłączony do urządzenia.

- W przypadku korzystania z przewodów przedłużacza: Używaj wyłącznie atestowanego przewodu przedłużacza, odpowiedniego do mocy urządzenia. Minimalny przekrój poprzeczny żył musi wynosić 1.5 mm². Jeśli przewód jest nawinięty na szpulę, musi zostać całkowicie rozwinięty.
- Wszelkie łącza elektryczne, np. przewód przedłużacza, muszą nadawać się do użytku zewnętrznego (wodoszczelność) oraz posiadać odpowiednie oznaczenia. Przewody przedłużacza muszą być trójżyłowe (jedna żyła przeznaczona na UZIEMIENIE).

NATYCHMIAST WYŁĄCZYĆ URZĄDZENIE W PRZYPADKU

1. Wadliwego działania wtyczki sieciowej, przewodu zasilania lub uszkodzenia przewodu.
2. Uszkodzenia przełącznika.
3. Pojawienia się dymu lub światła przepalającej się izolacji.

SZCZEGÓŁOWE ZASADY DOTYCZĄCE BEZPIECZEŃSTWA

Instrukcje UŻYTKOWANIA i KONSERWACJI stanowią integralny element wyposażenia urządzenia czyszczącego i powinny być przechowywane w bezpiecznym miejscu, aby można z nich było skorzystać w razie potrzeby. W przypadku odsprzedaży oczyszczarki, instrukcje należy przekazać nowemu właścicielowi.

- Przed uruchomieniem oczyszczarki należy upewnić się, że pobiera ona wodę w prawidłowy sposób. Jeśli urządzenie pracuje bez wody, może dojść do uszkodzenia uszczelki.
- Nie należy wyłączać urządzenia z kontaktu ciągnąc za przewód.
- Jeśli osoba obsługująca znajduje się w zbyt dużej odległości od przedmiotu, który ma być czyszczony, nie należy przysuwać oczyszczarki do przedmiotu ciągnąc za wąż wysokociśnieniowy; w takim wypadku należy użyć dołączonego uchwyty.
- W przypadku wersji, które nie zostały wyposażone w Total Stop System, nie należy używać oczyszczarki z zamkniętym pistoletem przez czas dłuższy niż 1-minuty, gdyż może to doprowadzić do uszkodzenia uszczelki.
- W okresie zimowym należy chronić oczyszczarkę przed działaniem niskich temperatur.
- W czasie korzystania z urządzenia nie należy zasłaniać krótk wentylacyjnych.
- Przekrój wszystkich przewodów przedłużacza musi być proporcjonalny do ich długości tj. im dłuższy przewód przedłużacza, tym większy powinien być jego przekrój; dozwolone jest używanie jedynie przewodów o klasie ochrony "IPX5".
- Oczyszczarkę należy ustawiać JAK NAJBLIŻEJ źródła dopływu wody.
- Opakowanie nadaje się do ponownego przetworzenia i musi być poddane utylizacji zgodnie z przepisami obowiązującymi w kraju, w którym zainstalowano urządzenie.

- Do oczyszczarki należy stosować jedynie elementy wyposażenia dodatkowego i części zamienne zatwierdzone przez producenta. Stosowanie oryginalnych akcesoriów i części zamiennych zapewni bezpieczne i bezproblemowe korzystanie z urządzenia.
- W czasie pracy oczyszczarka musi być umieszczona na pewnym i stabilnym podłożu.
- Należy uważać, aby nie odpaść przetrzutnika w sposób przypadkowy. Nie należy przenosić zespołu lancy/przerzutnika trzymając rękę na przetrzutniku. W każdym wypadku należy stosować mechanizm blokujący przetrzutnika.
- W przypadku przerwania pracy z ciśnieniowym urządzeniem czyszczącym, aby zapobiec jego przypadkowemu uruchomieniu, należy sprawdzić czy została zastosowana blokada zabezpieczająca przetrzutnika.(rys 5)

ZAKAZY DOTYCZĄCE BEZPIECZEŃSTWA

- WYBUCH LUB ZATRUCIE.

W pracy z oczyszczarką NIE stosuj substancji łatwopalnych lub toksycznych oraz jakichkolwiek produktów, które mogłyby spowodować nieprawidłową pracę urządzenia.

- NIEBEZPIECZEŃSTWO OBRAŻEŃ.

NIE kieruj rozpylacza wody na ludzi lub zwierzęta.
- NIEBEZPIECZEŃSTWO PORAŻENIA PRADEM.
NIE kieruj rozpylacza wody na samo urządzenie, jego części elektryczne lub na inny sprzęt elektryczny.

- NIEBEZPIECZEŃSTWO ZWARCIA.

NIE korzystaj z urządzenia na wolnym powietrzu, jeśli pada.

- NIEBEZPIECZEŃSTWO POWSTANIA OBRAŻEŃ.

NIE pozwalaj korzystać z urządzenia dzieciom lub osobom nie posiadającym odpowiednich kompetencji.

- NIEBEZPIECZEŃSTWO PORAŻENIA PRADEM.

NIE dotykaj wtyczki i/lub gniazdka mokrymi rękami.
- NIEBEZPIECZEŃSTWO PORAŻENIA PRADEM I ZWARCIA.

NIE używaj oczyszczarki, jeśli przewód elektryczny jest uszkodzony. NIEBEZPIECZEŃSTWO WYBUCHU. NIE używaj oczyszczarki, jeśli wąż wysokociśnieniowy jest uszkodzony. NIEBEZPIECZEŃSTWO WYPADKU. NIE blokuj przetrzutnika w położeniu operacyjnym.

- NIEBEZPIECZEŃSTWO WYPADKU.

Sprawdź czy do oczyszczarki przymocowane są tabliczki znamionowe, jeśli nie, poinformuj o tym sprzedawcę. Pod żadnym pozorem NIE używaj oczyszczarek nie posiadających tabliczek, – ponieważ nie można ich zidentyfikować, korzystanie z nich może być niebezpieczne.

- NIEBEZPIECZEŃSTWO WYBUCHU. NIE manipuluj przy zaworze bezpieczeństwa. NIE próbuj zmieniać jego ustawień. NIEBEZPIECZEŃSTWO ZWIĄZANE ZE ZMIANAMI WYDAJNOŚCI URZĄDZENIA. NIE zmieniaj oryginalnego ustawienia średnicy dyszy głowicy rozpylacza.
- NIEBEZPIECZEŃSTWO WYPADKU. NIE pozostawiaj urządzenia bez nadzoru.
- NIEBEZPIECZEŃSTWO ZWARCIA. NIE przesuwaj oczyszczarki ciągnąc za przewód elektryczny.

Wszelkie przewody elektryczne MUSZĄ BYĆ ZABEZPIECZONE przed kontaktem z rozpylaczem wody.

- NIEBEZPIECZEŃSTWO PORĄŻENIA PRĄDEM. Oczyszczarka MUSI BYĆ BEZWGLĘDNIEM PODŁĄCZONA do właściwie uziemionego zasilacza.
- W trakcie korzystania z urządzenia, przy gnieździe wtyczkowym używaj wyłącznika różnicowoprądowego (RCD) o natężeniu nie większym niż 30 mA.
- NIEBEZPIECZEŃSTWO POWSTANIA OBRAŻEŃ. Stosowanie wysokiego ciśnienia może spowodować odrywanie się materiałów od czyszczonej powierzchni z dużą prędkością, z tego względu zawsze NOŚ ubranie ochronne i okulary ochronne.
- NIEBEZPIECZEŃSTWO PRZYPADKOWEGO URUCHOMIENIA.

Przed przystąpieniem do jakichkolwiek czynności związanych z obsługą lub konserwacją oczyszczarki, WYCIĄGNIJ wtyczkę z gniazdka.

- NIEBEZPIECZEŃSTWO POWSTANIA OBRAŻEŃ. Przed naciśnięciem przerzutnika, CHWYĆ mocno pistolet, aby zneutralizować odrzut.
- NIEBEZPIECZEŃSTWO SKAŻENIA. PRZESTRZEGAJ wymogów określonych przez przedsiębiorstwo dostarczające wodę na danym terenie. Zgodnie z DIN 1988, wysokociśnieniowe urządzenia czyszczące mogą być podłączone do głównego ujęcia wody pitnej, jedynie jeśli wąż zasilający posiada zainstalowany izolator przepływów zwrotnych z instalacją spustową.
- NIEBEZPIECZEŃSTWO WYPADKU. Konserwacji i lub/naprawy części elektrycznych MOGĄ dokonywać jedynie osoby posiadające odpowiednie kwalifikacje.
- NIEBEZPIECZEŃSTWO POWSTANIA OBRAŻEŃ. Przed odłączeniem węża oczyszczarki WYPUŚĆ z niego resztę sprężonego powietrza.
- NIEBEZPIECZEŃSTWO WYPADKU. Przed przystąpieniem do korzystania z oczyszczarki zawsze SPRAWDŹ czy śruby są dobrze dokręcone oraz czy żadna z części nie jest zepsuta lub zużyta.
- NIEBEZPIECZEŃSTWO WYBUCHU I PORĄŻENIA PRĄDEM.

STOSUJ jedynie środki czyszczące, nie wykazujące działania żrącego, które mogłyby spowodować zniszczenie materiałów pokrywających wąż wysokociśnieniowy/przewód elektryczny.

- NIEBEZPIECZEŃSTWO POWSTANIA OBRAŻEŃ. UPEWNIJ SIĘ, że ludzie i zwierzęta znajdują się w odległości min. 16 jardów (15m) od urządzenia.

ZAWÓR BEZPIECZEŃSTWA Zawór bezpieczeństwa działa również jako zawór ograniczający ciśnienie. Jeśli spust pistoletu jest zwolniony, zawór bezpieczeństwa otwiera się a woda przepływa przez wlot pompy.

3. MONTAŻ

PODŁĄCZANIE WĘŻA I ZESPOŁU PRZERZUTNIKA 1 2

Przed przystąpieniem do podłączania jakichkolwiek węży lub zespołu przerzutnika/lancy należy najpierw sprawdzić wszelkie połączenia pod kontem ewentualnych niedrożności.

- Przykręć wylot węża ciśnieniowego (6) do urządzenia i sprawdź czy jest dobrze dopasowany.
- Podłącz lancę rozpylającą (4) do przerzutnika (5) wciskając i przekręcając łącznik bagnetowy (rys. 2). Sprawdź czy połączenie zostało wykonane prawidłowo oraz czy łącznik bagnetowy został właściwie umieszczony. Sprawdź czy na wężu nie ma suptów.

4. UŻYTKOWANIE

ZAOPATRZENIE W WODĘ

- Sprawdź czy zaopatrzenie w wodę wystarcza do pracy ciśnieniowego urządzenia czyszczącego. Sprawdź czy wszystkie połączenia są szczelne oraz czy wąż nie przecieka w żadnym miejscu.
- Kurek doprowadzający powinien być całkowicie odkręcony (w tym momencie NIE włączaj jeszcze ciśnieniowego urządzenia czyszczącego).
- Teraz obniż przerzutnik (najpierw usuń blokadę przerzutnika) tak, aby woda mogła przepłynąć przez urządzenie i usunąć pozostałości powietrza.



OSTRZEŻENIE: Do urządzenia można stosować jedynie zimną wodę!

PL

PRZEWODY ELEKTRYCZNE

Przed podłączeniem do źródła zasilania, sprawdź czy żaden z przewodów nie jest uszkodzony.

Podłączenia zasilania elektrycznego powinien dokonać wykwalifikowany elektryk. Zalecane jest, aby w zasilaniu elektrycznym urządzenia uwzględnić wyłącznik różnicowoprądowy, który odłączy zasilanie w wypadku, gdy prąd upływu przekroczy 30mA, w ciągu 30ms.



UWAGA! Podczas uruchamiania urządzenie może wywołać zakłócenia w dopływie prądu.

Jeśli silnik zatrzyma się i nie uruchomi się ponownie, przed ponowną próbą jego uruchomienia należy zacząć WYŁĄCZNIKA TERMICZNEGO



UWAGA! Do oczyszczarki można stosować jedynie czystą wodę, zastosowanie wody niefiltrowanej lub żrących substancji chemicznych spowoduje uszkodzenie oczyszczarki.

- Ustaw przełącznik silnika na pozycję "0".
- Sprawdź, czy poziom napięcia w sieci i częstotliwość prądu (Wolty/Hz) odpowiadają wartościom określonym na tabliczce znamionowej oczyszczarki.
- Podłącz ciśnieniowe urządzenie czyszczące do prądu, a następnie włącz je używając głównego przełącznika (3).

REGULACJA DYSZY 3

Woda może być rozpylana z dyszy liniowo lub wachlarzowo. W pierwszej kolejności należy włączyć ciśnienie, a następnie przystąpić do regulacji dyszy. Należy regularnie sprawdzać filtr wlotu wody tak, aby nie powstały niedrożności, a tym samym dopływ wody do pompy nie został ograniczony. (rys 4)

UŻYWANIE POJEMNIKA NA ŚRODEK CZYSZCZĄCY

Aby zapewnić dopływ środka czyszczącego z pojemnika, przesuń dyszę rozpylającą przerzutnika według strzałki, jak pokazane jest na rysunku 3a. Dysza rozpylająca środek czyszczący i zbiornik podłączone są do zespołu przerzutnika w taki sam sposób jak lanca. Napełnij zbiornik płynnym środkiem czyszczącym. Jeśli przerzutnik jest wciśnięty, a urządzenie pracuje, środek czyszczący będzie rozpylany razem z wodą.

ZALECANY SPOSÓB CZYSZCZENIA

Zabrudzenia należy rozpuścić rozpylając środek czyszczący z dyszy w sposób wachlarzowy na suchą powierzchnię. W przypadku powierzchni pionowych strumień należy przesuwać od dołu do góry. Środek czyszczący należy pozostawić na danej powierzchni przez 1 do 2 minut, w żadnym wypadku NIE można pozwolić na jego wyschnięcie. Następnie na powierzchnię należy skierować rozpylacz wysokociśnieniowy, trzymając dyszę w odległości przynajmniej 30 cm (10 cali) od czyszczonej powierzchni. Strumień należy przesuwać od dołu do góry. Należy uważać, aby strumienie wody splukującej nie ściekały po powierzchniach, które nie były czyszczone.

ZAKOŃCZENIE PRACY Z CIŚNIENIOWYM URZĄDZENIEM CZYSZCZĄCYM



UWAGA: Pod żadnym pozorem nie należy odłączać od urządzenia węża wysokociśnieniowego, jeśli system jest dalej pod ciśnieniem.

Należy postępować zgodnie z właściwą procedurą:

1. Wyłączyć ciśnieniowe urządzenie czyszczące używając przełącznika znajdującego się na urządzeniu.
2. Odłączyć urządzenie od źródła zasilania.
3. Odciać wodę przy zaworze.
4. Nacisnąć spust pistoletu w celu dekompresji systemu.
5. Odłączyć wąż zasilający od urządzenia
6. Przetrzeć wszystkie powierzchnie urządzenia czystą, wilgotną ściereczką.
7. Złożyć blokadę zabezpieczającą.

ROZWIĄZYWANIE PROBLEMÓW

1. Po włączeniu urządzenie nie uruchamia się.

- Wtyczka nie została prawidłowo podłączona lub gniazdo elektryczne jest zepsute
 - Sprawdź wtyczkę, gniazdo i bezpiecznik.
- Napięcie w sieci jest mniejsze niż wymagane minimum do uruchomienia urządzenia
 - Sprawdź czy napięcie w sieci jest odpowiednie.
- Pompa jest zatkana
 - Sprawdź w instrukcjach dotyczących postępowania po okresie przechowywania
- Samoczynne wyłączenie wyłącznika termicznego.
 - Wyłącz urządzenie i poczekaj, aż silnik ostygnie. Pozostaw lancę otwartą i pozwól wodzie przepływać.

2. Ciśnienie się waha

- Pompa zasysa powietrze
 - Sprawdź czy węże i połączenia są hermetyczne
- Brudne, zużyte lub zablokowane zawory. Zużyte uszczelki pompy
 - Sprawdź i wymień lub skontaktuj się ze sprzedawcą.

3. Woda przecieka z pompy

- Zużyte uszczelki
 - Sprawdź i wymień lub skontaktuj się ze sprzedawcą

4. Nagłe zatrzymanie silnika

- Wyłącznik termiczny wyłączył się samoczynnie na skutek przegrzania.
 - Sprawdź czy poziom napięcia w sieci odpowiada specyfikacjom. Przewód przedłużacza, który jest zbyt cienki i zbyt długi może przyczynić się do spadku napięcia, a tym samym do przegrzania silnika. Poczekać, aż silnik ostygnie. Używaj przewodów przedłużacza przystosowanych do pracy przy dużych obciążeniach.

5. Pompa nie osiąga koniecznego poziomu ciśnienia.

- Filtr wlotu wody jest zapchany
 - Oczyszcz filtr wlotu wody
- Pompa zasysa powietrze z połączeń lub z węży
 - Sprawdź czy wszystkie połączenia zasilające są szczelne
- Zawory zasysające/ doprowadzające są zapchane lub zużyte.
 - Sprawdź czy wąż doprowadzający wodę nie przecieka.
- Zawór reduktora ciśnienia wylotowego jest zablokowany
 - Oczyszcz lub przedmuchać zawory
- Nieprawidłowa lub zużyta dysza lancy
 - Obluzuj, a następnie ponownie dokręć śrubę regulacyjną. Sprawdź i/lub wymień.

5. SERWIS I KONSERWACJA



OSTRZEŻENIE! Przed przystąpieniem do jakichkolwiek czynności konserwacyjnych lub czynności związanych z przygotowaniem urządzenia do przechowywania wyłącz z sieci przewód elektryczny (odetnij źródło zasilania).

Przystępując do konserwacji silnika upewnij się, że urządzenie nie pracuje.

- Aby zapewnić dobre funkcjonowanie urządzenia należy sprawdzać i oczyszczać filtry zasysające i filtry środka czyszczącego po każdych 50 godzinach użytkowania urządzenia.
- Jeśli urządzenie nie jest używane przez dłuższy czas, mogą powstać na nim osady kamienia. Przez otwór znajdujący się w tylnej części urządzenia ZWOLNIJ silnik przy pomocy śrubokręta (dla modeli wyposażonych w taką opcję).
- Następnie wyjmij śrubokręt i kontynuuj czynności związane z ponownym uruchomieniem silnika.

CZYSZCZENIE

Aby zapobiec przegrzaniu silnika utrzymuj w czystości szczeliny wentylacyjne urządzenia. Czyść obudowę regularnie przy użyciu miękkiej tkaniny, najlepiej po każdym użyciu. Oczyszczaj wyloty powietrza z kurzu i brudu.

Wyjątkowo uciążliwe zabrudzenia usuwaj przy użyciu miękkiej szmatki zwilżonej wodą z mydłem. Nie używaj rozpuszczalników, takich jak benzyna, alkohol, amoniak itp., gdyż takie substancje mogą uszkodzić elementy plastikowe.

SMAROWANIE

Urządzenie nie wymaga dodatkowego smarowania.

PRZECHOWYWANIE I TRANSPORT

Ciśnieniowe urządzenie czyszczące należy przechowywać w przewiewnym i suchym miejscu w temperaturze nie niższej niż +5°C. Przed zimowym okresem przechowywania, należy zastosować odporny na korozję/nietoksyczny płyn przeciwdziałający zamrażaniu.

USZKODZENIA

Jeli uszkodzenie nastąpi z powodu zuycia elementu, prosimy o kontakt pod adresem serwisu, kt!ry podano na karcie gwarancyjnej. Rysunek przedstawiający części zamiennie, kt!re moyna zakupić, znajduje się na ko4cu instrukcji obsługi.

OCHRONA ŚRODOWISKA

Aby zapobiec uszkodzeniom w czasie transportu, urządzenie jest dostarczane w sztywnym opakowaniu składającym się głównie z materiałów nadających się do ponownego przetworzenia. Prosimy o skorzystanie z możliwości ponownego przetworzenia opakowania.

GWARANCJA

Prosimy o zapoznanie się z warunkami gwarancji przedstawionymi na załączonej, oddzielnej karcie gwarancyjnej.

BEZPEČNOSTNÍ POKYNY A NÁVOD K POUŽITÍ

VYSOKOTLAKÉ ČISTIČÍ ZAŘÍZENÍ

Pro svou vlastní bezpečnost i pro bezpečnost ostatních osob si laskavě přečtím, než začnete s výrobkem pracovat, důkladně prostudujte tyto pokyny.



POZOR! U elektrotechnických výrobků si před použitím vždy prostudujte pokyny. Dokážete pak zařízení lépe porozumět a vyhněte se zbytečným rizikům. Tento návod k použití si uložte na bezpečném místě, abyste se k němu mohli vracet.

OBSAH:

1. Údaje o výrobku
2. Bezpečnostní pokyny
3. Montáž
4. Práce se zařízením
5. Údržba a servis

1. ÚDAJE O VÝROBKU

ÚVOD

Vysokotlaký čistič je zařízení pro rychlé a účinné čištění vozidel, strojů, lodí, budov apod., pomocí kterého se ušpělé nečistoty odstraňují za použití čisté vody a chemických detergentů. Při práci s chemickými detergenty používejte pouze takové, které jsou biologicky odbouratelné. Motory vozidel čistěte pouze v prostorech vybavených jímkami na olej.

TECHNICKÉ ÚDAJE

Napětí	230 V stř.
Příkon	1850 W
Pracovní tlak	90 barů
Max. tlak přiváděné vody	135 bary
Max. teplota vody	50°C
Pracovní průtoková rychlost	5,7 l/min
Délka hadice	5 m
Hmotnost	5,5 kg

SOUČÁSTI 1

1. Výstup vody
2. Vstup vody s filtrem
3. Hlavní vypínač
4. Nastavitelná postřikovací tryska
5. Spoušť s pojistkou
6. Vysokotlaká hadice

2. BEZPEČNOSTNÍ POKYNY

VÝZNAM SYMBOLŮ

V tomto návodu a na vlastním výrobku jsou použity tyto symboly:



V souladu s platnými základními bezpečnostními standardy evropských směrnic



Nebezpečí úrazu nebo poškození materiálu



Pokud je kabel poškozen nebo naříznut, okamžitě odpojte zástrčku od sítě



Pročtěte si návod k použití



Označuje nebezpečí úrazu elektrickým proudem

BEZPEČNOSTNÍ POKYNY

Při používání elektrických zařízení dodržujte vždy bezpečnostní předpisy platné ve vaší zemi; zmenšíte tak nebezpečí požáru, zasažení elektrickým proudem nebo jiného úrazu. Pročtěte si jak následující bezpečnostní pokyny, tak bezpečnostní pokyny, které jsou přiloženy. Tyto pokyny si uložte na bezpečné místo!

ELEKTRICKÁ BEZPEČNOST

- Vždy zkontrolujte, zda síťové napětí odpovídá údajům na typovém štítku.
- Při výměně kabelu nebo zástrčky: Starý kabel resp. zástrčku okamžitě po výměně zlikvidujte. Zapojit zástrčku volného kabelu do zásuvky je nebezpečné.
- Při použití prodlužovacího kabelu: Použijte pouze takový kabel, který odpovídá příkonu zařízení. Žíly musejí mít průřez minimálně 1,5 mm². Pokud je prodlužovací kabel navinut na cívce, úplně jej odvíňte.
- Všechny elektrické spoje, jaké představuje například prodlužovací kabel, musejí být schváleného vodotěsného typu pro venkovní použití a musejí být příslušně označeny. Prodlužovací kabely musejí být trojžilové, přičemž jedna žíla musí být ZEMNICÍ.

ZAŘÍZENÍ OKAMŽITĚ VYPNĚTE, JESTLIŽE:

1. síťová zástrčka nebo síťový kabel správně nefunguje nebo je poškozen;
2. vypínač je zlomený;
3. uvolňuje se dým nebo je cítit zápach pálicí se izolace.

SPECIÁLNÍ BEZPEČNOSTNÍ PRAVIDLA

Návod k POUŽITÍ a ÚDRŽBĚ představuje podstatnou součást vybavení čističe; uložte jej na bezpečném místě, abyste se k němu mohli vracet. Pokud čistič prodáte, předejte novému majiteli také návod.

- Než čistič uvedete do chodu, přesvědčte se, že má v pořádku přívod vody. Pokud by čistič pracoval na suchu, mohla by se poškodit těsnění.
- Zástrčku neodpojujte tahem za kabel.
- Pokud jste od čištěného objektu příliš daleko, nepřesouvejte čistič tahem za vysokotlakou hadici, nýbrž použijte patřičné držadlo.
- Máte-li provedení bez zařízení TSS, nenechte čistič běžet se zavřenou pistolí déle než 1-2 minuty; mohla by se poškodit těsnění.
- V zimním období chraňte čistič před mrazem.
- Větrací otvory musejí být při provozu stále volné.
- Pokud používáte prodlužovací kabel, musí jeho průřez odpovídat jeho délce: čím je kabel delší, tím větší musí mít průřez; používají se kabely úrovně ochrany IPX5.
- Čistič postavte CO NEJBLÍŽE přívodu vody.
- Obal se dá snadno recyklovat; postarejte se, aby jeho likvidace proběhla v souladu s platnými předpisy země, kde je instalován.
- Čistič používejte pouze s příslušenstvím a náhradními díly schválenými výrobcem. Používáním originálního příslušenství a náhradních dílů zajistíte bezpečný a bezporuchový provoz.
- Při provozu musí čistič stát na bezpečném stabilním podkladu.
- Dbejte, aby nemohlo dojít k bezděčnému stisknutí spouště. Sestavu násadec-spoušť nikdy nenoste s prstem na spoušti. Používejte vždy pojistku spouště.
- Po práci s tlakovým mycím zařízením pojistku spouště zajistěte, aby nemohlo dojít k náhodnému spuštění. (obr. 5)

BEZPEČNOSTNÍ ZÁKAZY

- NEBEZPEČÍ VÝBUCHU NEBO OTRAVY
NEPOUŽÍVEJTE v čističi hořlavé ani toxické kapaliny, ani jiné látky, které jsou pro správnou činnost čističe nevhodné.
- NEBEZPEČÍ ÚRAZU
Proudem vody nikdy NEMIŘTE na lidi ani na zvířata.
- NEBEZPEČÍ ZASAŽENÍ ELEKTRICKÝM PROUDEM
Proudem vody nikdy NEMIŘTE na vlastní čistič, jeho elektrickou část ani na žádné jiné elektrické zařízení.
- NEBEZPEČÍ ZKRATU
NEPOUŽÍVEJTE čistič venku při dešti.
- NEBEZPEČÍ ÚRAZU
NEDOVOLTE, aby s čističem jakkoliv manipulovaly děti nebo nepovolané osoby.
- NEBEZPEČÍ ZASAŽENÍ ELEKTRICKÝM PROUDEM
NEDOTÝKEJTE SE zástrčky ani zásuvky vlhkými rukama.
- NEBEZPEČÍ ZASAŽENÍ ELEKTRICKÝM PROUDEM A ZKRATU
Čistič NEPOUŽÍVEJTE, je-li elektrický kabel poškozen.

- NEBEZPEČÍ VÝBUCHU
Čistič NEPOUŽÍVEJTE, je-li vysokotlaká hadice poškozena.
- NEBEZPEČÍ NEHODY
NEZASEKÁVEJTE spoušť v pracovní poloze.
- NEBEZPEČÍ NEHODY
Zkontrolujte, zda jsou k čističi připevněny štítky s údaji; pokud nikoli, uvědomte prodejce. Bez štítku se čistič používat NESMÍ, protože se nedá identifikovat a je tedy potenciálně nebezpečný.
- NEBEZPEČÍ VÝBUCHU
NEZASAHAJTE a neupravujte kalibraci pojistného ventilu.
- NEBEZPEČNÁ ZMĚNA PROVOZNÍCH PARAMETRŮ
NEUPRAVUJTE původní průměr postřikovací trysky.
- NEBEZPEČÍ NEHODY
NENECHÁVEJTE čistič bez dozoru.
- NEBEZPEČÍ ZKRATU
NEPŘEMÍSTUJTE čistič tahem za elektrický kabel.

BEZPEČNOSTNÍ PŘÍKAZY

- NEBEZPEČÍ ZKRATU
Všechny elektrické vodiče MUSEJÍ BÝT CHRÁNĚNY proti vodnímu postřiku.
- NEBEZPEČÍ ZKRATU
Čistič se SMÍ připojit pouze k řádně uzemněnému přívodu elektřiny.
- Pro používání zařízení musí být síťová zásuvka vybavena proudovým chráničem na maximální proud 30 mA.
- NEBEZPEČÍ ÚRAZU
Práce s tlakovým zařízením může způsobit, že se materiál od ošetřované plochy rychle odrazí; proto JE NUTNO nosit ochranný oděv a bezpečnostní brýle.
- NEBEZPEČÍ NÁHLÉHO SPUŠTĚNÍ
Než začnete na čističi provádět jakékoliv práce, ODPOJTE zástrčku od sítě.
- NEBEZPEČÍ ÚRAZU
Než stisknete spoušť, pistolí pevně UCHOPTĚ proti působení zpětného rázu.
- NEBEZPEČÍ KONTAMINACE
DODRŽUJTE požadavky místní vodárenské společnosti. Podle normy DIN 1988 se smějí tryskové čističe k vodovodní síti s pitnou vodou připojovat pouze tehdy, je-li na přívodní hadici namontován zpětný ventil s odtokovým zařízením.
- NEBEZPEČÍ NEHODY
Opravy a údržbu elektrických součástí SMĚJÍ provádět pouze kvalifikovaní pracovníci.
- NEBEZPEČÍ ÚRAZU
Před odpojením hadice čističe UVOLNĚTE zbytkový tlak.
- NEBEZPEČÍ NEHODY
Pokaždé před použitím čističe zkontrolujte, zda jsou všechny šrouby pevně dotaženy a jestli není některá součást zlomena nebo opotřebená.
- NEBEZPEČÍ VÝBUCHU A ÚRAZU ELEKTRICKÝM PROUDEM
POUŽÍVEJTE pouze takové detergenty, které ne-naleptávají povrchový materiál vysokotlaké hadice/elektrického kabelu.
- NEBEZPEČÍ ÚRAZU DBEJTE, aby se osoby i zvířata zdržovaly ve vzdálenosti minimálně 15 metrů.

POJISTNÝ VENTIL

Pojistný ventil má také funkci tlakového omezovacího ventilu. Při uvolnění spouště na pistolí se pojistný ventil

otevře a voda cirkuluje přes vstup čerpadla.

3. MONTÁŽ

SPOJENÍ HADICE

SE SESTAVOU SPOUŠŤ **1 2**

Než hadici se sestavou spoušť/násadec spojíte, zkontrolujte, že žádný spoj není zanesen.

- Výstupní tlakovou hadici (6) našroubujte na zařízení a rukou dostatečně utáhněte.
- Rozstříkový násadec (4) připojte pomocí zatlačovacího bajonetového uzávěru ke spoušti (5) (obr. 2) Dbejte, aby bylo toto spojení provedeno pozitivně a bajonet byl umístěn správně. Hadice se do něj nesmí zadřít.

4. PRÁCE S ČISTIČEM

PRÍVOD VODY

- Postarejte sem, aby byl zdroj vody pro tlakový čistič dostatečný. Zkontrolujte, zda jsou všechny spoje utaženy a hadice nikde neteče.
- Přívodní kohoutek otevřete naplno (tlakový čistič ještě nezapínáte).
- Nyní stiskněte spoušť (nejprve ji odjistěte), aby mohla voda projít čističem a vypudit všechn vzduch.



POZOR! Zařízení se smí napojit pouze na přívod studené vody.

ELEKTRICKÉ KABELY

Dbejte, aby byly kabely před zapojením do sítě nepoškozené.

Elektrické zapojení musí provést kvalifikovaný elektrikář. Doporučuje se, aby byl přívod k zařízení chráněn proudovým chráničem (jističem), který přívod přeruší, jestliže svodový proud přesáhne po dobu 30 ms hodnotu 30 mA.



POZOR! Při spuštění může zařízení vyvolat výkyvy v síti.

Pokud se motor zastaví a znovu nenaskočí, počkejte před dalším spuštěním 10-30 minuty. JEDNÁ SE O ZÁSAH POJISTKY S TEPELNOU OCHRANOU.



POZOR! V čističi se smí používat pouze čistá voda; nefiltrovaná voda nebo leptavé chemikálie by čistič poškodily.

- Otočte vypínač motoru do polohy "0".
- Zkontrolujte, zda napětí a frekvence sítě odpovídá údajům na štítku čističe.
- Tlakový čistič zapojte do sítě a zapněte jej hlavním vypínačem (3).

NASTAVENÍ TRYSKY **3**

Voda může tryskou stříkat souvislým proudem nebo vějířovitě. Nejprve zapněte tlak, potom nastavte trysku. Pravidelně je třeba kontrolovat vstupní filtr na vodu, aby se nezanesl a neomezoval přívod vody do čerpadla (obr. 4).

POUŽITÍ ZÁSOBNÍ NÁDOBY NA DETERGENT

Pro zajištění průtoku detergentu z nádoby posuňte objímku rozstříkovací trysky ve směru, který je ukázán pomocí šípky, jak je uvedeno na obrázku 3a.

Tryska a nádoba na detergent se připojí ke koncové části sestavy spouště stejně jako se připojuje násadec. Do zásobní nádoby na detergent nalijte kapalný detergent. Když nyní během chodu zařízení stisknete spoušť, bude se s vodou rozstříkovat i detergent.

DOPORUČENÝ ČISTIČÍ POSTUP

Nečistoty rozpusťte nanesením detergentu na suchý povrch vějířovitým rozstříkem. Na svislých površích postupujte odspodu nahoru. Nechte detergent 1 - 2 minuty působit, ale nenechte jej zaschnout. Nyní použijte vysokotlaký proud, přičemž trysku držte minimálně 30 cm od povrchu; opět postupujte odspoda nahoru. Dbejte, aby oplachová voda nestékala na neomyté plochy.

UZAVŘENÍ TLAKOVÉ VODY



POZOR! Vysokotlakou hadici nikdy od zařízení neodpojujte, dokud je systém ještě natlakován.

Správný postu je tento:

1. Vypínačem na zařízení čistič vypněte.
2. Odpojte zařízení od sítě.
3. Uzavřete kohout přívodu vody.
4. K uvolnění tlaku v soustavě stiskněte spoušť pistole.
5. Odpojte od zařízení přívodní hadici.
6. Všechny plochy zařízení otřete vlhkým čistým hadříkem.
7. Zajistěte pojistku.

ODSTRAŇOVÁNÍ ZÁVAD

1. Zařízení po zapnutí nefunguje.

- Zástrčka není dobře zapojena nebo je vadná zásuvka.
 - Zkontrolovat zástrčku, zásuvku a pojistku.
- Síťové napětí je nižší než minimální hodnota potřebná ke spuštění.
 - Zkontrolovat, zda odpovídá napětí v síti.
- Čerpadlo je uvázně.
 - Viz pokyny pro situaci po skladování. Zařízení vypněte a nechte motor zchladnout.
- Rozpojila se tepelná pojistka.
 - Nechte násadec otevřený a vodu protékat.

2. Výkyvy v tlaku

- Čerpadlo nasává vzduch.
 - Zkontrolovat, zda jsou hadice a spoje vzduchotěsné.
- Znečištěné, opotřebené nebo zanesené ventily. Opotřebená těsnění čerpadla.
 - Vyčistit a vyměnit, nebo přenechat prodejci.

3. Z čerpadla uniká voda

- Opotřebená těsnění
 - Zkontrolovat a vyměnit, nebo přenechat prodejci.

4. Motor se náhle zastavil

- Kvůli přehřátí došlo k zásahu tepelné pojistky.
 - Zkontrolovat, zda napětí v síti odpovídá specifikacím. Pokles napětí a přehřátí motoru mohou být vyvolány použitím příliš tenkého nebo dlouhého prodlužovacího kabelu.

5. Čerpadlo nedosahuje potřebného tlaku.

- Filtr na vstupu vody je zanesen.
 - Vyčistit filtr na vstupu vody.
- Čerpadlo nasává vzduch ze spojek nebo hadic.
 - Zkontrolovat těsnost přívodních spojů.
- Jsou zaneseny nebo opotřebené sací/výtlačné ventily
 - Zkontrolovat, zda neteče přívodní hadice na vodu.
- Je zaseknut dekompresní ventil
 - Vyčistit nebo profouknout ventily.
- Nesprávná nebo opotřebená tryska nástavce.
 - Povolit a utáhnout regulační šroub. Zkontrolovat, popřípadě vyměnit.

5. ÚDRŽBA A SERVIS



POZOR! Chystáte-li se provádět údržbu nebo připravit nářadí k uložení, odpojte nejprve elektrický kabel od sítě.

Provádíte-li údržbu na motoru, přesvědčte se nejprve, že není pod napětím.

- K zajištění dobré funkce čističe vždy po 50 hodinách provozu kontrolujte a čistěte sací filtry a filtry detergentu.
- Pokud se čistič delší dobu nepoužívá, může se v něm vytvořit vápenná úsada. Otvorem v zadní části UVOLNĚTE pomocí šroubováku motor (platí pro typy s touto možností).
- Šroubovák vyjměte a pokračujte s restartováním.

ŠIŠTŮNÍ

Větrací otvory zařízení udržujte stále volné, aby se motor nepřehřival. Kryt pravidelně čistěte měkkým hadříkem, nejlépe po každém použití. Dbejte, aby se ve větracích otvorech neusazoval prach a nečistoty. Ulpělé nečistoty odstraňte měkkým hadříkem smočeným v mýdlové vodě. Nepoužívejte žádná rozpouštědla, jako je benzín, alkohol, čpavek apod.; mohly by se nalepat plastové součásti.

MAZÁNÍ

Výrobek žádné zvláštní mazání nevyžaduje.

SKLADOVÁNÍ A DOPRAVA

Tlakový čistič uchovávejte v suchu na dobře větraném místě za teplot neklesajících pod +5°C. Před uložením na zimu uveďte čistič do chodu za použití nekorozivní a netoxické mrazuvzdorné kapaliny.

ZÁVADY

Dojde-li v důsledku opotřebení některého prvku k závadě, spojte se laskavě se servisní organizací uvedenou na záručním listu. Na konce tohoto návodu naleznete výkres náhradních dílů, které je možno objednat.

OCHRANA ŽIVOTNÍHO PROSTŘEDÍ

Abyste předešli případnému poškození při přepravě, dodává se výrobek v pevném obalu, jenž sestává většinou z opakovaně použitelných materiálů. Využijte proto laskavě možnosti dát obal recyklovat.

ZÁRUKA

Záruční podmínky jsou uvedeny na zvláštním záručním listě, jenž je přiložen.

APARAT ZA PRANJE POD VISOKIM PRITISKOM, ELEKTRIČNI

NAMENA

Ovaj uređaj je namenjen za brzo i efikasno pranje automobila, mašina, čamaca, zgrada itd. uz korišćenje čiste vode i hemijskih sredstava za pranje, a u svrhu odstranjivanja tvrdokornih mrlja.

Pri korišćenju hemijskih sredstava za pranje koristite samo sredstva koja su biološki razgradiva.

Automobilske motore perite samo na mestima koja su opremljena separatorima za ulje.

TEHNIČKE KARAKTERISTIKE

Napon, V	230
Snaga, W	1850
Pritisak mlaza, bara (kPa)	90 (9000)
Najveći pritisak dovoda vode, bara (kPa)	135 (13500)
Najviša temperatura vode, °C	50
Kapacitet, l/min	5.7
Duljina creva, m	5
Težina, kg	5,5

UREĐAJ 1

1. Izlazni otvor za vodu
2. Ulazna cev sa filterom za vodu
3. Sklopka
4. Nastavak
5. Pištolj-raspršivač
6. Crevo visokog pritiska

TEHNIČKA SIGURNOSNA PRAVILA

Radi izbegavanja požara, udara električne struje i nanošenja ozleda, električni alat se mora koristiti saglasno sa zahtevima ovog uputstva.

ELEKTROTEHNIČKA BEZBEDNOST

- Pre uključivanja treba se uveriti da napon u električnoj mreži odgovara naponu elektromotora aparata za pranje.
- Koristite samo produžne kablove koji su zaštićeni od vlage. Ne preporučuje se primena preduhnih produžnih kablova. Pri korišćenju produžnog kabla namotanog u kutiji, on mora biti potpuno odmotan. Površina poprečnog preseka provodnika produžnog kabla ne sme biti manja od 1,5 mm².
- Aparat za pranje treba biti priključen preko zaštitnog elementa (maks. struja propuštanja – 30 mA).
- Kada izvlačite utikač iz utičnice, nemojte povlačiti za kabel napajanja.
- Radi izbegavanja kratkog spoja, ne usmeravajte mlaz vode na sam aparat ili na druge električne aparate. Ne koristite aparat za pranje na otvorenom prostoru za kišnog vremena.

- Ne dodirujte mokrim rukama utikač i/ili mrežnu utičnicu.

Bez odlaganja isključite aparat za pranje u slučaju:

1. Neispravnosti ili oštećenja utičnice ili kabla za napajanje.
2. Slamanja prekidača.
3. Pojavi dima ili smrada izgorele izolacije.
4. Oštećenju creva visokog pritiska.

Pre početka rada:

- Uverite se da voda dolazi u aparat za pranje na pravilan način. Korišćenje aparata za pranje bez vode može dovesti do njegovog oštećivanja.
- Proverite pouzdanost svih spojeva, kao i odsustvo oštećenja ili istrošenosti delova.

Opšte sigurnosne napomene

- Ako se nalazite predaleko od predmeta koji nameravate prati, nemojte premeštati aparat za pranje tako da ga povlačite za crevo visokog pritiska ili za kabel napajanja; u tu svrhu koristite specijalni rukohvat.
- Za modele koji nisu opremljeni «autostopom», zabranjen je rad aparata za pranje duže od 1-2 minute, ako je pištolj zatvoren, jer to može dovesti do prekida rada aparata.
- U zimskim uslovima rada, čuvajte aparat na toplom mestu.
- Za vreme rada aparata, ventilacioni otvori moraju da budu otvoreni.
- Aparat smeštajte što je moguće bliže izvoru snabdevanja vodom.
- Koristite samo one priključke i rezervne delove koje je preporučio proizvođač. Primena originalnih priključaka i rezervnih delova osigurava pouzdan i bezbedan rad.
- Aparat za pranje smeštajte u stabilnom položaju na ravnoj podlozi.
- Izbegavajte nenamerno pritisakanje obarača pištolja-raspršivača. Ne prenosite aparat za pranje zajedno sa pištoljem, držeći prst na obaraču.
- Radi sprečavanja slučajnog uključivanja, uverite se da je obarač pištolja blokiran posle završetka rada aparatom za pranje (sl. 5).
- Radi izbegavanja eksplozije ili trovanja, zabranjeno je, pri radu aparatom za pranje, koristiti lako zapaljive ili toksične tečnosti, kao i druga sredstva nepodesna za pravilan rad aparata za pranje.
- Ne usmeravajte mlaz vode prema ljudima i životinjama. To dovesti do povreda. Ljudi i životinje se trebaju nalaziti na rastojanju najmanje 10 metara od mesta rada.
- Ne poveravajte uređaj na korišćenje deci ili neobučanim ljudima.
- Nemojte učvršćivati obarač pištolja u položaju «Uključeno».
- Ne dozvoljavajte izmene originalnog prečnika glave raspršivača.
- Ne ostavljajte aparat za pranje bez nadzora.
- Mlaz vode pod visokim pritiskom, pri padanju na sitne predmete može da ih razbacuje. Zbog toga je potrebno da za vreme rada nosite specijalnu radnu odeću i zaštitne naočari.
- Pre pritiskanja na obarač pištolja, čvrsto stegnite dršku pištolja, da Vam on ne bi izleteo iz ruke pri uključivanju.

- Radi izbegavanja onečišćenja, pridržavajte se pravila mesne organizacije za snabdevanje vodom. U saglasnosti sa standardom DIN 1988, uređaji za pranje koji koriste dejstvo vodenog mlaza pod visokim pritiskom se mogu priključivati na vodovodnu mrežu, ako na dovodnom crevu postoji nepovratni ventil sa drenažnim sistemom.
- Radi izbegavanja povreda, koje mogu nastati prilikom odvajanja creva od aparata, treba prethodno ispustiti preostali pritisak.

UPOTREBA

Montiranje pištolja-raspršivača **1 2**

- Navrnite crevo visokog pritiska (6) na cev uređaja za pranje.
- Nastavak (4) se učvršćuje u pištolj (5) bajonet nastavkom. Umetnite nastavak u pištolj i zavrnite ga oko ose dok se potpuno ne učvrsti (sl. 2). Nastavak se skida obrnutim redosledom: Najpre ga pritisnite, da se lagano utisne u pištolj, a zatim zakrenite oko osi i izvucite iz pištolja.

Uključivanje:

Pre isključivanja aparata za pranje treba ispustiti vazduh iz sistema i pričekati da voda dođe do mlaznice nastavka.

Pažnja ! Konstrukcija aparata za pranje ne dozvoljava korišćenje vode zagrejjane na visoku temperaturu (vidi tehničke karakteristike).

- Spojite crevo za dovod vode na ulaznu cev aparata za pranje. Proverite da crevo nema pregiba.
- Otvorite ventil za dovod vode (do sada još ne treba uključivati aparat). Proverite pouzdanost svih spojeva i uverite se da nema isticanja iz creva.
- Sada pritisnite na obarač pištolja-raspršivača (najpre treba pomeriti njegovu blokadnu polugu), da bi voda prošla kroz aparat i istisnula iz njega sav vazduh.
- Uverite se da se prekidač elektromotora (3) nalazi u položaju «Uključeno». Priključite aparat za pranje na električnu mrežu i uključite ga pomoću prekidača (3).
- Ako se motor za vreme rada zaustavio i ne može da se ponovo pokrene, možda se aktivirala termička zaštita. Treba sačekati da se motor ohladi te da se uređaj za termičku zaštitu vrati u polazni položaj.

Regulacija raspršivača **3**

Voda se može ispuštati iz raspršivača usko usmerenim mlazom ili u obliku prstena. Najpre pustite vodu, a zatim regulišite raspršivač.

Primena posude za sredstvo za pranje

Da bi obezbedili dovod sredstva za pranje iz posude, zakrenite mlaznicu raspršivača u pravcu strelice, kako je to prikazano na sl 3a.

Posuda za sredstvo za pranje spaja se na pištolj-raspršivač na isti način kao i nastavak za raspršivanje.

Napunite posudu tečnim deterdžentom.

Sada će se, kod pritiska na obarač raspršivača dok aparat radi, sredstvo za pranje raspršivati zajedno sa vodom.

Preporučeni način rada

Prjavštinu treba rastvarati, usmeravajući prstenasti mlaz sa sredstvom za pranje na suhu površinu. Vertikalne površine se peru pomeranjem mlaza odozdo prema gore.

Naneseni rastvor sredstva za pranje ostavite na 1-2 minute, ali ne dozvolite da se isuši.

Zatim pustite mlaz vode pod visokim pritiskom, držeći mlaznicu na rastojanju od nekih 30 cm od površine i pomerajući ju odozdo prema gore.

Isključivanje:

1. Isključite aparat za pranje pomoću prekidača (3).
2. Isključite aparat iz električne mreže.
3. Zatvorite ventil za dovod vode.
4. Obavezno pritisnite na obarač pištolja da se ispusti pritisak iz sistema!
5. Odvojite dovodno crevo od uređaja.
6. Obrišite sve površine aparata za pranje čistom vlažnom krpom.
7. Zablokirajte obarač pištolja-raspršivača.

TEHNIČKO ODRŽAVANJE I BRIGA



Pre početka tehničkog održavanja isključite uređaj iz električne mreže!

Briga

Preporučuje se da svaki put, posle završetku rada, obrišete kućište aparata i ventilacione otvore mekanom vlažnom krpom ili salvetom.

Za odstranjivanje prijavštine, nije dozvoljeno korišćenje rastvarača: benzin, špirit, rastvori amonijaka itd.

Primena rastvora može dovesti do oštećivanja kućišta uređaja.

Provera filtera

Redovno pregledavajte i prema potrebi čistite filter ulazne cevi, da bi se izbeglo njeno začepjenje i smanjenje dopreme vode u pumpu. (Sl. 4)

Podmazivanje

Aparatu nije potrebno dodatno podmazivanje.

Čuvanje

Čuvajte aparat za pranje u dobro provetranim prostorijama sa temperaturom iznad +5°C.

Dugi periodi stajanja aparata mogu dovesti do formiranja taloga krečnjaka.

Odstranjivanje neispravnosti

U slučaju neispravnosti obratite se Servisnoj službi SBM Group.

ZAŠTITA ŽIVOTNE SREDINE

Molimo Vas da alat koji Vam više nije potreban, priključke i/ili materijale za pakovanje predajete u najbližu organizaciju koja se bavi preradom sekundarnih sirovina.

SK

BIZTONSÁGI ÚTMUTATÓ ÉS HASZNÁLATI UTASÍTÁS

MAGASNYOMÁSÚ MOSÓ

Saját és mások biztonsága érdekében, kérjük gondosan tanulmányozza ezeket az utasításokat a készülék használata előtt.



FIGYELMEZTETÉS! Az elektromos termékek használati utasításait mindig gondosan tanulmányozza át a használat előtt. Ezáltal könnyebben megismeri készülékét és elkerüli a szükségtelen kockázatokat. Tárolja ezt a használati utasítást biztos helyen, arra az esetre ha később szüksége lenne rá.

TARTALOM:

1. A készülék leírása
2. Biztonsági utasítások
3. Összeszerelés
4. Használat
5. Szerviz és karbantartás

1. A KÉSZÜLÉK LEÍRÁSA

BEVEZETÉS

A magasnyomású mosó gyors és hatékony eszköz járművek, gépek, hajók, épületek, stb., tisztításához, amely eltávolítja a makacs szennyeződésekét tiszta víz vagy mosószerek segítségével. Ha mosószert használ, csak biológiailag lebontható szereket használjon. Járművek motorjait csak olyan helyen tisztítsa, ahol megfelelő olajcspadák vannak felszerelve.

MŰSZAKI JELLEMZŐK

Feszültség	C 230 V
Bemeneti teljesítmény	1850 W
Munkanyomás	90 bar
Vízforrás maximális nyomása	135 bar
Max. vízhőmérséklet	50° C
Áramlási sebesség	5.7 L/min
Tömlő hossza	5 m
Súly	5,5 kg

JELLEMZŐK 1

1. Víz kifolyó-nyílása
2. Víz befolyó-nyílása szűrővel
3. Be/ki kapcsoló
4. Állítható permetező-szórófeje
5. Pisztoly zár-mechanizmussal
6. Magasnyomású tömlő

2. BIZTONSÁGI ELŐÍRÁSOK

JELMAGYARÁZAT

Ebben a kézikönyvben és/vagy a készüléken az alábbi szimbólumok használatosak:



Az európai direktívák alapvető, ide vonatkozó biztonsági utasításainak megfelelő.



Anyagi kár és/vagy fizikai sérülés kockázata



Azonnal húzza ki a dugót a hálózathoz, ha a kábel megsérült vagy elszakadt



Olvassa el a használati utasítást



Áramütés veszélyét jelzi

BIZTONSÁGI ELŐÍRÁSOK

Elektromos készülékek használata során mindig tartsa be az Ön országában érvényes biztonsági előírásokat, hogy csökkentse a tűz, áramütés és személyi sérülések kockázatát. Olvassa el az alábbi biztonsági utasításokat és a mellékelt biztonsági utasításokat is. Tárolja a használati utasítást biztos helyen!

ELEKTROMOSSÁG

- Mindig ellenőrizze, hogy a hálózati feszültség megfelelő-e a törzslapon feltüntetett értéknek.
- Régi kábelek és csatlakozók cseréjekor: Azonnal dobja ki a régi kábelt és csatlakozót, amint kicserélte azt egy újra. A szabad kábel csatlakozójának csatlakoztatása az elektromos hálózathoz veszélyes lehet.
- Ha hosszabbító kábelt használ: Csak a készülék teljesítményének megfelelő hosszabbító kábelt használjon. A vezeték ereinek legalább 1.5 mm² keresztmetszetűnek kell lenniük. Ha a hosszabbító kábel dobra van csévéelve, csévélje le a kábelt teljes hosszában.

Minden elektromos csatlakozásnak pl. hosszabbító kábelnek, engedélyezett, megfelelő jelölésű, kültéri használatú, vízálló típusúnak kell lennie. Hosszabbítóknak háromeres kábelt kell használni, úgy, hogy a három ér egyike a FÖLD.

AZONNAL HÚZZA KI A KÉSZÜLÉKET, HA

1. Meghibásodás történik a hálózati csatlakozóban, tápkábelben, ha a tápkábel megsérült.
2. Ha a kapcsoló elromlik.
3. Ha füstöt, vagy égett szigetelés szagot észlel.

SPECIÁLIS BIZTONSÁGI ELŐÍRÁSOK

A HASZNÁLATI és a KARBANTARTÁSI útmutató a mosóberendezés fontos részét képezi, ezért biztonságos helyen kell tartani későbbi kérdések esetére. Amennyiben eladja a mosót, az útmutatót az új tulajdonosnak át kell adni.

- A mosó beindítása előtt győződjön meg róla, hogy megfelelő-e a vízellátás. A víz nélküli üzemeltetés tönkretelheti a tömitések.
- A dugaszt nem szabad a vezetéknel fogva kihúzni az aljzából.
- Ha túl messze van a tisztítani kívánt tárgytól, a mosót ne a magasnyomású tömlőnel fogva helyezze át, hanem az erre szolgáló karral.
- A TTS nélküli modelleket ne használja 1-2 percnél tovább lezárt pisztollyal, mivel ez károsíthatja a tömitéseket.
- Téli időszakban a mosót fagytól óvni kell.
- Használat közben a szellőzőnyílásokat ne zárja el.
- A használt hosszabbító keresztmetszetének arányosnak kell lennie a hosszával, azaz minél hosszabb a vezeték, annál nagyobbak kell lennie a keresztmetszetnek; "IPX5" védelmi szintű vezeték kell használni.
- A mosót a LEHETŐ LEGKÖZELEBB helyezze el a vízforráshoz.
- A csomagolás könnyen újrahasznosítható, és az üzembe helyezés helyén érvényes rendelkezésekkel összhangban kell ártalmatlanítani.
- Csak a gyártó által jóváhagyott kiegészítőket és cserealkatrészeket használja. Az eredeti kiegészítők és cserealkatrészek használata biztosítja a biztonságos és problémamentes üzemelést.
- A mosót biztonságos és stabil felületre állítva kell használni. Lásd 3A ábra.
- Kerülje el a ravasz véletlen meghúzását. Amikor szállítja a lándzsa / pisztoly szerelékét, ne tartsa ujját a ravaszon. Mindig használja a pisztoly biztonsági zárómechanizmusát.
- Ügyeljen a ravasz biztonsági zárjának bekapcsolására, ha befejezte a magasnyomású mosó használatát, hogy elkerülje a véletlen működtetést. (5. ábra)

BIZTONSÁGI TILTÁSOK

- **ROBBANÁS VAGY MÉRGEZÉS.**
A mosót TILOS gyúlékony vagy mérgező folyadékkal, vagy bármilyen, a mosó helyes használatának nem megfelelő termékkel használni.
- **SÉRÜLÉSVESZÉLY.**
A vizsugarat TILOS emberekre vagy állatokra irányítani.
- **ÁRAMÜTÉS VESZÉLYE.**
A vizsugarat TILOS magára a készülékre, elektromos alkatrészekre vagy más elektromos berendezésre irányítani.
- **RÖVIDZÁRLAT VESZÉLYE.**
A mosót TILOS esőben használni.
- **SÉRÜLÉSVESZÉLY.**
TILOS a mosó használata gyermekek és hozzá nem értő személyek részére.
- **ÁRAMÜTÉS VESZÉLYE.**
A dugaszt és az aljzatot vedves kézzel TILOS megérinteni.
- **ÁRAMÜTÉS ÉS RÖVIDZÁRLAT VESZÉLYE.**
TILOS a mosó használata, ha a vezeték megrongálódott.
- **ROBBANÁSVESZÉLY.**
TILOS a mosó használata, ha a magasnyomású tömlő megrongálódott.

- **BALESETVESZÉLY.**
TILOS a kart működési pozícióba beszorulva hagyni.
- **BALESETVESZÉLY.**
Ellenőrizze, hogy a típusjelző tábla rögzítve van a mosóra, ellenkező esetben értesítse a viszonteladót. TILOS a mosók típusjelző tábla nélküli használata, mivel így azok azonosíthatatlanok és veszélyesek.
- **ROBBANÁSVESZÉLY.**
TILOS a biztonsági szelep beállításának megváltoztatása.
- **A MŰKÖDÉSI TELJESÍTMÉNY VESZÉLYES MEGVÁLTOZTATÁSA.** TILOS a permetező-szórófej eredeti átmérőjének megváltoztatása.
- **BALESETVESZÉLY.**
TILOS a mosót felügyelet nélkül hagyni.
- **RÖVIDZÁRLAT VESZÉLYE.**
TILOS a mosót az elektromos vezetéknel fogva húzni.

BIZTONSÁGI ELŐÍRÁSOK

- **RÖVIDZÁRLAT VESZÉLYE.**
Minden elektromos vezetékét VÉDENI KELL a vízszugártól.
- **ÁRAMÜTÉS VESZÉLYE.**
A mosót csak megfelelően földelt aljzatra SZABAD CSATLAKOZTATNI.
- **Biztonsági maradékáram-megszakító használata (R.C.C.B.)** további védelmet nyújt a kezelő számára (30 mA).
- **SÉRÜLÉSVESZÉLY.**
A magas nyomású tárgyak nagy sebességű lepattanását okozhatja; emiatt védőruházat és szemüveg VISELÉSE KÖTELEZŐ.
- **VÉLETLEN BEKAPCSOLÁS VESZÉLYE.**
Mielőtt munkát végezne a mosón, HÚZZA KI az aljzataból.
- **SÉRÜLÉSVESZÉLY.**
Mielőtt megnyomná a kioldógombot, erősen fogja meg a pisztolyt, hogy semlegesítse a készülék rugóságát.
- **SZENNYEZÉSVESZÉLY**
A helyi vízszolgáltató ELŐÍRÁSAINAK MEGFELELŐEN. Összhangban a DIN 1988-cal, a magasnyomású mosókat csak akkor szabad az ivóvízhálózatra csatlakoztatni, ha a táptömlő vízlevezetővel ellátott visszaáramlás gátló szeleppel van felszerelve.
- **BALESETVESZÉLY.**
Az elektromos alkatrészek karbantartását és/vagy cseréjét CSAK SZAKKÉPZETT SZEMÉLY VÉGEZHETI.
- **SÉRÜLÉSVESZÉLY.**
A tisztító-tömlő lecsatlakoztatása előtt ENGEDJE KI a maradék nyomást.
- **BALESETVESZÉLY.**
A mosó minden használata előtt ELLENŐRIZZE, hogy a csavarok teljesen meg vannak-e szorítva, és hogy egyik alkatrész sincs-e megrongálódva vagy elhasználódva.
- **ROBBANÁS-ÉS ÁRAMÜTÉS-VESZÉLY.**
Csak OLYAN TISZTÍTÓSZERKEKET HASZNÁLJON, melyek nem korrodálják a magasnyomású tömlő vagy az elektromos vezetékek burkolatát.

- SÉRÜLÉSVESZÉLY.
BIZTOSÍTSA, hogy minden élőlny minimum 15 méteres távolságra tartózkodjon.

BIZTONSÁGI SZELEP

A biztonsági szelep egyben nyomásszabályozó szelepként is funkcionál. Amikor a pisztoly ki van oldva, a biztonsági szelep kinyílik és a víz a bemeneti nyíláson keresztül beáramlik.

3. ÜZEMBE HELYEZÉS

A TÖMLŐ ÉS A PISZTOLY SZERELÉK CSATLAKOZTATÁSA **1 2**

A tömlők és a pisztoly / lándzsa szerelék csatlakoztatása előtt ellenőrizzen minden csatlakozást, hogy azok nincsenek-e elzáródva.

- Erősítse a kimeneti magasnyomású tömlőt (6) a készülékhez, és kézzel erősen szorítsa meg a csavarmentet.
- Csatlakoztassa a szórólándzsát (4) a pisztolyhoz (5) a bajonett zárba, amely összenyomással és elcsavarással rögzíthető (2. ábra) Ellenőrizze a csatlakozás megfelelő végrehajtását és a bajonett elhelyezkedését. Ügyeljen arra, hogy a tömlő ne törjön meg.

4. HASZNÁLAT

VÍZELLÁTÁS

- Ellenőrizze, hogy megfelelő vízforrással rendelkezik a magasnyomású mosó ellátásához. Ellenőrizze, hogy minden csatlakozás meg legyen szorítva, és ne legyenek törések a tömlőkben.
- Nyissa meg teljesen a vízcsapot (még ne kapcsolja be a magasnyomású tisztítót).
- Ezután nyomja le a pisztolyt (előbb oldja ki a zárat) hogy a víz feltöltse a készüléket és kiszorítsa a levegőt.



FIGYELMEZTETÉS: Ezt a készüléket kizárólag hideg vízzel használja!

ELEKTROMOS VEZETÉKEK

A hálózati csatlakoztatás előtt ellenőrizze, hogy minden vezeték sértetlen legyen.

Csatlakoztassa a hálózathoz a készüléket, és kapcsolja be a be/ki kapcsolóval (3).



FIGYELMEZTETÉS! A készüléket csak tiszta vízzel használja; a szűretlen víz vagy a maró hatású vegyi anyagok károsítják a mosó berendezést.

- Állítsa a motor kapcsolóját a "0" helyzetbe.
- Ellenőrizze, hogy a hálózati áram feszültsége és frekvenciája (Volt/Hz) megegyezik-e a mosóberendezés adatlemezén feltüntetett értékkel.
- Csatlakoztassa a hálózathoz a készüléket, és kapcsolja be a be/ki kapcsolóval (3).

- Az áramforrást szakképzett villanyszerelőnek kell kialakítania. Javasoljuk, hogy a készüléket tápláló áramforrás rendelkezzen maradékáram-érzékelő készülékkel, amely megszakítja az áramkört, ha a föld felé irányuló maradékáram 30 ms-ig meghaladja a 30 mA-t.



FIGYELEM! A készülék beindításakor villamosági problémákat okozhat. Ha a motor leáll, és nem indul újra, várjon 10-30 percig, mielőtt újraindítaná. A MOTORVÉDŐ KAPCSOLO MŰKÖDÉSBE LÉPETT.

A FÚVÓKA BEÁLLÍTÁSA **3**

A víz a fúvókából egyenes sugárban, vagy legyező alakban juttatható ki. Először kapcsolja be a nyomást, majd állítsa be a fúvókát.

A bemeneti vízsűrűrt rendszeresen ellenőrizni kell, hogy elkerülje annak eltömődését, és a szivattyú vízellátásának akadályoztatását. (4. ábra)

A MOSÓSZER TARTÁLY HASZNÁLATA

A mosószernek a tartályból történő adagolásához mozgassa el a szórófej bilincseit a nyíl irányában, ahogy azt a 3a. ábra mutatja.

A mosószer fúvóka és tartály ugyanúgy csatlakoztatható a pisztoly végéhez, mint a lándzsa. Töltse meg a mosószer tartály folyékony mosószerrel. Ezután a pisztoly megnyomásával, (ha a készülék be van kapcsolva) a vízzel együtt mosószer is ürül.

AJÁNLOTT TISZTÍTÁSI ELJÁRÁS

Tisztítószert használva távolítsa el a szennyeződést a száraz felületről. Vízsintes felületeknél letről felfelé haladjon. A tisztítószert hagyja 1-2 percig hatni, de ne hagyja megszáradni. A magasnyomású vízugarat legalább 30 centiméter távolságból irányítsa a felületre, függőleges felszíneken alulról felfelé haladjon. Akadályozza meg, hogy az öblítővíz még le nem mosott felületekre folyjon.

A MAGASNYOMÁSÚ TISZTÍTÓ KIKAPCSOLÁSA



FIGYELEM: Soha ne szakítsa meg a magasnyomású tömlő csatlakozását, ha a rendszer még nyomás alatt áll. A megfelelő eljárás:

1. Kapcsolja ki a magasnyomású tisztítót a be/ki kapcsolóval.
2. Húzza ki a készülék csatlakozóját az áramforrásból.
3. Zárja el a vízforrást a csapnál.
4. Nyomja meg a pisztoly ravaszát a rendszer nyomásmentesítéséhez.
5. Bontsa meg a bemeneti tömlő és a készülék csatlakozását.
6. Törölje végig a készülék egész felületét egy nedves, tiszta ruhával.
7. Kapcsolja be a biztonsági zárat.

HIBAELHÁRÍTÁS

1. A készülék bekapcsolásakor, az nem kezd meg a működést.

- A csatlakozó nincs bedugva, vagy a hálózati áramforrás meghibásodott
 - Ellenőrizze a csatlakozót, az aljzatot és a biztosítékot.
- A hálózati feszültség alacsonyabb az elinduláshoz szükséges minimális értékénél
 - Ellenőrizze, megfelelő-e a tápfeszültség.
- A szivattyú eltömődött
 - Ellenőrizze a tárolási utasításokat
- A motorvédelem bekapcsolott
 - Kapcsolja ki a készüléket és hagyja a motort lehűlni. Hagyja megnyitva a lándzsát, hogy átáramoljon rajta a víz.

2. A nyomás ingadozik

- A szivattyúba levegő került
 - Ellenőrizze, hogy a tömlők és csatlakozásai légmentesek legyenek
- A szelepek elszennyeződtek, elzáródtak vagy elhasználódtak A szivattyú szelepei elhasználódtak
 - Tisztítsa meg, cserélje ki, vagy értesítse forgalmazóját.

3. A szivattyúból víz szivárog

- A szelepek elhasználódtak
 - Ellenőrizze, cserélje ki, vagy értesítse forgalmazóját.

4. A motor hirtelen leáll

- A túlmelegedés következtében bekapcsolott a motorvédő kapcsoló.
 - Ellenőrizze, hogy a hálózati feszültség megfelelő-e a műszaki jellemzőknek. Egy túl hosszú és túl vékony hosszabbító kábel feszültségesést okozhat és a motor túlmelegedéséhez vezethet. Hagyja a motort lehűlni. Használjon nagy keresztmetszetű hosszabbító vezetékeket.

5. A szivattyú nem éri el a szükséges nyomást

- A víz bemenet, szűrő eltömődött
 - Tisztítsa meg a bemeneti szűrőt
- A szivattyúba levegő kerül a csatlakozásokon vagy tömlőkön keresztül
 - Ellenőrizze minden bemeneti csatlakozás záródását
- A szívó / nyomó szelepek elzáródtak vagy elhasználódtak.
 - Ellenőrizze, nem ereszt-e a bemeneti víztömlő.
- A nyomásszabályozó szelep eltömődött
 - Tisztítsa meg vagy fújja át a szelepeket
- A lándzsá fűvókája nem megfelelő vagy elhasználódott
 - Lazítsa meg, majd szorítsa meg újra a szabályozó csavart.
 - Ellenőrizze és / vagy cserélje ki.

5. SZERVIZ ÉS KARBANTARTÁS



FIGYELMEZTETÉS! Húzza ki a tápkábelt (az áramforrásból) minden karbantartási munka vagy a tárolásra való előkészítés előtt. Ellenőrizze, hogy a készülék áramtalanítva legyen, ha a motor karbantartását végzi.

- Ellenőrizze és tisztítsa meg 50 üzemóránként a szívóés mosószer szűrőket, a jó teljesítmény fenntartása érdekében.
- Ha a készüléket sokáig nem használják, vízkő lerakódások alakulhatnak ki. A készülék hátulján lévő nyíláson keresztül MENTESÍTSE a motort egy csavarhúzó segítségével (csak az ilyen típusoknál).
- Távolítsa el a csavarhúzót és folytassa az újraindítást.

TISZTÍTÁS

A gép külső burkolatát puha kendővel rendszeresen – lehetőleg minden használat után – törölje le. Ügyeljen arra, hogy a szellőzőnyílásokat ne zárja el por vagy egyéb szennyeződés! Amennyiben a szennyeződés nem távolítható el azonnal, használjon szappanos vízbe mártott puha kendőt! Soha ne használjon oldószereket, mint például benzint, alkoholt, szalmiákszeszt stb. Ezek az oldószerek károsíthatják a műanyag részeket

OLAJOZÁS

A gép külön olajozást nem igényel.

TÁROLÁS ÉS SZÁLLÍTÁS

Tárolja a magasnyomású tisztítót száraz, jól szellőző helyiségben, +5°C feletti hőmérsékleten. A téli tárolás előtt a magasnyomású tisztítót nem maró hatású / nem mérgező fagyálló oldattal működtesse.

MEGHIBÁSODÁS

A gép - pl. egy alkatrész kopása miatt bekövetkező - meghibásodása esetén kérjük vegye fel a kapcsolatot a helyi SBM Groupe - forgalmazóval.

A kézikönyv hátulján található ábrán valamennyi megrendelhető alkatrész és tartozék látható.

KÖRNYEZET

A szállítás során bekövetkező esetleges sérülések elkerülése érdekében a gép meglehetősen erős csomagolásban kerül leszállításra. A csomagoláshoz felhasznált anyagok nagy része újrafeldolgozható. Kérjük, hogy ezeket az anyagokat vigye a megfelelő hulladékfeldolgozó telepekre!

GARANCIA

A garanciális feltételeket a kézikönyvhöz csatolt garanciakártya tartalmazza.

HU

INSTALAȚIE ELECTRICĂ DE SPĂLAT CU PRESIUNE ÎNALTĂ

DESTINAȚIE

Această instalație este destinată pentru spălatul rapid și eficient al automobilelor, mașinilor, luntrilor, clădirilor etc., utilizând apă curată și detergenți chimici pentru înlăturarea impurităților mai mari. În cazul, în care este necesară utilizarea detergenților chimici, optați numai pentru detergenții supuși descompunerii biologice.

Spălați motoarele de automobile doar în locurile utilizate cu captator de ulei.

CARACTERISTICI TEHNICE

Tensiunea, V	230
Puterea consumată, W	1850
Presiunea jetului, bar (kPa)	90 (9000)
Presiunea maximă de alimentare cu apă, bar (kPa)	135 (13500)
Temperatura maximă a apei, °C	50
Debitul, l/min	5.7
Lungimea furtunului, m	5
Greutatea, kg	5,5

CONSTRUCȚIE 1

1. Orificiu de ieșire a apei
2. Racord de admisie cu filtru pentru apă
3. Întrerupător
4. Ajutaj
5. Pistol – pulverizator
6. Furtun cu presiune înaltă

NORME DE TEHNICĂ A SECURITĂȚII

Pentru a evita aprinderea, electrocutarea și traumatismele, echipamentul electric urmează a fi exploatat în conformitate cu cerințele prezentelor instrucțiuni.

Securitatea electrotehnică

- Înainte de a porni instalația, asigurați-vă, că tensiunea din rețeaua de alimentare corespunde tensiunii din motorul electric al instalației de spălat.
- Utilizați numai prelungitoare protejate contra umidității. Nu se recomandă utilizarea unor prelungitoare excesiv de lungi. La utilizarea unui prelungitor cu bobină acesta trebuie să fie derulat integral. Suprafața secțiunii transversale a conductoarelor prelungitorului trebuie să fie cel puțin de 1,5 mm².
- Instalația de spălat trebuie conectată prin dispozitiv de deconectare de protecție (curentul maxim de scurgere – 30 mA).
- Când scoateți fișa din priză, nu trageți de firul de alimentare.
- Pentru a evita scurtcircuitul, nu îndreptați jetul de apă asupra aparatului sau asupra altui echipament electric. Nu utilizați instalația electrică în afara încăperilor pe timp ploios.

- Nu atingeți cu mâinile umede fișa și (sau) priza rețelei de alimentare.

Deconectați imediat instalația de spălat de la rețeaua de alimentare, în caz de:

1. Defecțiune sau deteriorare a fișei, sau a firului de alimentare;
2. Defectare a întrerupătorului;
3. Apariția a fumului sau a miosului de izolație arsă.
4. Deteriorare a furtunului cu presiune înaltă

Înainte de a începe lucrul:

- Asigurați-vă, că apa intră în instalația de spălat în modul convenit. Exploatarea instalației de spălat fără apă poate duce la defectarea acesteia.
- Verificați siguranța tuturor îmbinărilor și absența pieselor deteriorate sau uzate.

Indicații generale privind securitatea

- Dacă va aflați prea departe de obiectul, pe care doriți să-l spălați, nu deplasați instalația, trăgând-o de furtunul cu presiune înaltă sau de firul de alimentare, pentru aceasta recurgeți mânerul special.
- Pentru modelele, care nu sunt echipate cu „stop automat”, se interzice de a utiliza instalația de spălat mai mult de 1-2 minute cu pistolul închis, deoarece aceasta poate deteriora aparatul.
- În condiții de iarnă păstrați instalația într-un loc cald.
- În timpul funcționării aparatului, orificiile de ventilație trebuie să fie deschise.
- Amplasați aparatul cât mai aproape de sursa de alimentare cu apă.
- Utilizați doar acele accesorii și piese de schimb, care sunt recomandate de către producător. Utilizarea accesoriilor și pieselor de schimb originale asigură fiabilitatea și securitatea în funcționare a instalației.
- Amplasați instalația de spălat într-o poziție stabilă, pe o suprafață netedă.
- Nu admiteți apăsarea neintenționată a trăgaciului pistolului – pulverizator. Nu deplasați instalația de spălat cu pistolul în ansamblu, ținând degetul pe trăgaci.
- Pentru a evita pornirea accidentală, la încheierea lucrului cu instalația de spălat, asigurați-vă, că trăgaciul pistolului este blocat (des. 5).
- Pentru a evita explozia sau intoxicarea se interzice de a utiliza în timpul lucrului cu instalația de spălat lichide ușor inflamabile sau toxice, incompatibile cu buna funcționare a instalației.
- Nu îndreptați jetul de apă înspre persoane sau animale, există pericol de traumatism. Persoanele străine și animalele trebuie să se afle la o distanță de cel puțin 10 metri de la locul de lucru.
- Nu încredințați utilizarea aparatului copiilor sau persoanelor neinstruite.
- Nu fixați trăgaciul pistolului în poziția „Conectat”.
- Nu se admite schimbarea diametrului original al capului de pulverizat al ajutorului.
- Nu lăsați instalația de spălat fără supraveghere.
- Jetul de apă sub presiune înaltă, nimerind pe obiecte, poate să le arunce cu putere, de aceea în timpul lucrului trebuie de purtat haine și ochelari de protecție.
- Înainte de a apăsa trăgaciul, strângeți pistolul bine, pentru ca să nu-l scăpați din mâini la recul.

- Pentru a evita impurificarea, respectați cerințele organizației locale de alimentare cu apă. În conformitate cu standardul DIN 1988, se permite de cuplat aparatele de spălat, care funcționează după principiul jetului de apă cu presiune înaltă, la rețeaua de conducte de apă potabilă, dacă pe furtunul de alimentare este instalată o supapă de reținere cu sistem de drenare.
- Pentru a evita traumatismele, înainte de a decupla furtunul de la aparat trebuie de micșorat presiunea reziduală.

EXPLOATAREA

Instalarea pistolului –pulverizator **1 2**

- Înșurubați furtunul cu presiune înaltă (6) la racordul instalației de spălat.
- Ajustajul (4) se fixează în pistol (5) grație închizătorului - baionetă. Introduceți ajutorul în pistol și rotiți-l în jurul axei sale, până se va fixa bine (des. 2). Ajustajul se scoate în ordine inversă: mai întâi apăsați, pentru a-l introduce puțin în interiorul pistolului, apoi rotiți-l în jurul axei sale și scoateți-l din pistol.

Pornirea

Înainte de a porni instalația de spălat, trebuie de evacuat aerul din sistem și de obținut, ca apa să ajungă până la duza ajutorajului.

Atenție! Construcția instalației de spălat nu admite utilizarea apei, încălzite până la o temperatură înaltă (vezi caracteristicile tehnice).

- Cuplați furtunul de alimentare cu apă la racordul de admisie al instalației de spălat. Asigurați-vă, că furtunul nu are îndoituri.
- Deschideți ventilul pentru alimentarea cu apă (nu conectați deocamdată aparatul). Verificați siguranța tuturor îmbinărilor și asigurați-vă de absența scurgerilor din furtun.
- Acum apăsați pe trăgaciul pistolului – pulverizator (mai întâi deblocați-l), pentru ca apa să treacă prin instalație și să elimine aerul.
- Asigurați-vă, că întrerupătorul motorului electric (3) se află în poziția „Deconectat”. Conectați instalația de spălat la rețeaua de alimentare și porniți instalația cu ajutorul întrerupătorului (3).
- Dacă în timpul lucrului motorul s-a oprit și nu se pornește din nou, posibil că s-a declanșat dispozitivul de protecție termică. Așteptați, ca motorul se răcească și ca dispozitivul de protecție termică să revină în poziția inițială.

Reglarea duzei **3**

Apa poate fi pulverizată din duză ca un jet îngust sau în formă de evantai. Mai întâi porniți alimentarea cu apă, apoi reglați duza.

Utilizarea recipientului pentru detergent

Pentru a asigura alimentarea cu detergent din recipient, mutați cartușul pulverizatorului în direcția săgeții, după cum este arătat în desenul 3a.

Recipientul pentru detergent se cuplează la pistolul – pulverizator la fel ca și ajutorul pulverizator. Umpleți recipientul cu detergent lichid. Acum apăsând trăgaciul pulverizatorului cu aparatul în funcționare, detergentul va fi pulverizat împreună cu apa.

Modalitatea recomandată de lucru

Impuritățile trebuie dizolvate prin dirijarea jetului cu detergent pe suprafața uscată. Suprafețele verticale se spală prin deplasarea jetului din jos în sus.

Lăsați soluția aplicată pentru 1-2 minute, dar nu permiteți să se usuce. Apoi porniți apa sub presiune înaltă, ținând duza la o distanță de aproximativ 30 cm de la suprafață și deplasându-l din jos în sus.

Oprirea

1. Opriți instalația de spălat cu ajutorul întrerupătorului (3).
2. Deconectați aparatul de la rețeaua de alimentare.
3. Deconectați alimentarea cu apă cu ajutorul ventilului.
4. Apăsați în mod obligatoriu pe trăgaciul pistolului, pentru a micșora presiunea în sistem!
5. Decuplați furtunul de alimentare de la aparat.
6. Ștergeți toate suprafețele instalației de spălat cu o țesătură umedă și curată.
7. Blocați trăgaciul pistolului – pulverizator.

DESERVIREA TEHNICĂ ȘI ÎNTREȚINEREA



Înainte de a efectua deservirea tehnică, **deconectați instalația de la rețeaua de alimentare.**

Întreținere

De fiecare dată la încheierea lucrului se recomandă de șters corpul instalației și orificiile de ventilație cu o țesătură sau un șervețel moale.

Nu se admite de a utiliza pentru înlăturarea impurităților solvenți: benzină, alcool, soluții de amoniac etc. Utilizarea solvenților poate provoca deteriorarea corpului instalației.

Verificarea filtrului

Verificați cu regularitate și, în caz de necesitate, curățați filtrul racordului de admisie, pentru a evita colmatarea acestuia și înrăutățirea alimentării cu apă a pompei. (Des. 4)

• Gresare

Aparatul nu necesită o gresare suplimentară.

Păstrare

Păstrați instalația de spălat în încăperi bine aerisite la temperatura min. de +5°C. Perioadele îndelungate de staționare pot duce la formarea unor depuneri calcaroase.

Înlăturarea deranjamentelor

În caz de apariție a unor deranjamente, adresați-vă la Serviciul de deservire SBM Group.

PROTECȚIA MEDIULUI AMBIANT

Vă rugăm să predați instrumentul, accesoriile și (sau) ambalajul, de care nu mai aveți nevoie, la cea mai apropiată organizație, care se ocupă de prelucrare secundară.

NAVODILA ZA UPORABO IN VARNOST

VISOKOTLAČNI ČISTILEC

Prosimo, zaradi vaše osebne varnosti in varnosti drugih, pred uporabo te naprave pozorno preberite navodila.

OPOZORILO! Vedno pozorno preberite navodila za uporabo električnih izdelkov. To vam bo pomagalo pri razumevanju vašega izdelka in izogibanju nepotrebni tveganjem. Ta priročnik hranite na varnem mestu za kasnejšo uporabo.

VSEBINA:

1. Podatki o stroju
2. Navodila za varno uporabo
3. Sestavljanje
4. Uporaba
5. Oskrba in vzdrževanje

1. PODATKI O STROJU

UVOD

Visokotlačni čistilec je hiter in učinkovit pri čiščenju vozil, strojev, čolnov, stavb, itd. S pomočjo vode in detergenta odstrani trdovratno umazanijo. Pri uporabi kemičnih detergentov uporabljajte le v naravi razgradljive. Motorje vozil čistite le takrat, ko imajo ti nameščene robove za lovljenje olja.

TEHNIŠKI PODATKI

Napetost AC	230 V
Moč na vstopu	1850 W
Delovni tlak	90 bar
Naj. Vodni tlak	135 bar
Naj. Temperatura vode	50°C
Delovni pretok	5.7 L/min
Dolina cevi	5 m
Tea	5,5 kg

SPOSOBNOSTI 1

1. Iztok za vodo
2. Dotok za vodo s filtrom
3. Glavno stikalo
4. Nastavljiva šoba za razprševanje
5. Sprožilec z varnostnim mehanizmom
6. Visokotlačna cev

2. VARNOSTNI NAPOTKI

RAZLAGA SIMBOLOV

V tem priročniku in na stroju, so uporabljeni naslednji simboli:



V skladu z osnovnimi varnostnimi standardi po evropskih direktivah



Tveganje zaradi možnosti materialnih ali osebnih poškodb



V primeru poškodbe kabla, takoj odstranite kabel iz vtičnice



Preberite navodila za uporabo



Nevarnost: električni tok

VARNOSTNI NAPOTKI

Pri uporabi električnih aparatov se zaradi vedno pozanimajte o varnostnih predpisih v vaši deželi. S tem zmanjšate tveganje požara, električnega šoka ali poškodb. Preberite naslednja navodila o varnosti in jih hranite na varnem mestu!

ELEKTRIČNA VARNOST

- Vedno se prepričajte ali se napetost v vaši hiši ujema z na tipski ploščici navedeno napetostjo.
- Pri zamenjavi starih kablov ali vtičev: Takoj ob zamenjavi zavržite stare kable in vtiče ter jih zamenjajte z novimi. Uporaba poškodovanih kablov je nevarna.
- Pri uporabi podaljškov: Uporabljajte le odobrene podaljške, ki ustrezajo moči stroja. Jedro kabla mora imeti vsaj debelino 1.5 mm². Če uporabljamo podaljšek zvit na kolutu, ga popolnoma razvijemo.
- Vse električne povezave npr. kabli morajo biti vodo odporni, za zunanjo uporabo in ustrezno označeni. Kabli za podaljšek, morajo imeti ozemljitveno žico.

STROJ TAKOJ IZKLOPIMO:

1. Okvara na glavnem vtiču in poškodba na napajalnem kablu
2. Pokvarjeno stikalo.
3. Dim ali vonj po zažgani izolaciji

VARNOSTNA PRAVILA

Priročnik UPORABO in VZDRŽEVANJE sestavlja bistven del opreme čistilca zato ga moramo hraniti na varnem mestu za kasnejšo uporabo. V primeru nadaljnje prodaje čistilca, morate k čistilcu priložiti tudi priročnik.

- Pred zagonom čistilca se prepričajte ali pravilno sprejema vodo. Delovanje brez vode lahko poškoduje tesnila.
- Ne izvlecite vtiča z vlečenjem za električno žico.
- Če ste predalec od objekta čiščenja, ne vlecite čistilec za cev. Uporabite priloženo ročico.
- V primerkih, ki niso opremljeni z napravo TSS (sistem popolne blokade), ne pustite, da bi čistilec z zaprto cevjo deloval več kot 1-2 minuti. To lahko poškoduje tesnila.
- Pozimi čistilec zaščitite pred zmrzovanjem.
- Med delovanjem ne smemo zapirati rešetke na odprtinah za pretok zraka.
- Presek kateregakoli kabla za podaljšanje mora biti sorazmeren z dolžino. To je: daljši kot je kabel, debelejši mora biti; uporabljamo le kable s stopnjo zaščite "IPX5".
- Čistilec postavite ČIM BLIŽJE dovodu vode.
- Embalaža je namenjena recikliranju in jo moramo odvreči v skladu z pravili vaše dežele.
- Čistilec uporabljajte le z dodatki odobrenimi s strani izdelovalca. Uporaba originalnih dodatkov in rezervnih delov, bo zagotovila varno uporabo brez težav.
- Čistilec moramo uporabljati postavljen navpično na trdni podlagi.
- Izogibajte se naključnemu proženju stikala za vklop. Ne prenašajte palice in sprožilnega mehanizma na način, da bi imeli prst čez sprožilec. Vedno uporabite varnostni mehanizem za sprožilec.
- Ko ste prenehali uporabljati čistilec, se vedno prepričajte ali ste uporabili varnostni mehanizem, s katerim lahko preprečite nesrečo. (Slika 5)

VARNOSTNI "NIKDAR"

- EKSPLOZIJA ALI ZASTRUPITEV.
- NE uporabljajte čistilca z vnetljivimi ali strupenimi snovmi ali s katerimkoli izdelkom, ki niso združljivi s pravilnim delovanjem čistilca.
- NEVARNOST POŠKODB.
- NE usmerjajte vodnega curka proti ljudem ali živalim.
- NEVARNOST ELEKTROŠOKA.
- NE usmerjajte vodnega curka proti sami enoti, električnim delom ali električni opremi.

- NEVARNOST KRATKEGA STIKA.
- V primeru dežja čistilca NE uporabljajte zunaj.
- NEVARNOST TELESNE POŠKODBE.
- NE dovolite uporabo čistilca otrokom ali nesposobnim osebam.
- NEVARNOST ELEKTROŠOKA
- NE dotikajte se vtiča ali vtičnice z mokrimi rokami.
- NEVARNOST ELEKTROŠOKA IN KRATKEGA STIKA.
- Čistilca NE uporabljajte če je poškodovan električni kabel.
- NEVARNOST EKSPLOZIJE.
- NE uporabljajte čistilca, če je poškodovana tlačna cev.
- NEVARNOST NESREČE.
- NE tiščite sprožilca v delujočem položaju.
- NEVARNOST NESREČE.
- Preverite ali so podatkovne ploščice pritrjene na čistilec, če ne o tem obvestite svojega prodajalca. Čistilci brez podatkovnih ploščic NE smejo biti uporabljeni, ker jih ne moremo identificirati in so potencialno nevarni.
- NEVARNOST EKSPLOZIJE.
- NE spreminjajte ali naravnjavajte položaj varnostnega ventila.
- TVEGANO SPREMINJANJE DELOVNIH SPOSOBNOSTI.
- NE spreminjajte originalnega preseka glave šobe.
- NEVARNOST NESREČE.
- NE puščajte čistilca brez operaterja.
- NEVARNOST KRATKEGA STIKA
- NE vlecite čistilec za električni kabel.

VARNOSTNI "MORATE"

- NEVARNOST KRATKEGA STIKA.
- Vsi prevodniki morajo biti ZAŠČITENI pred vodnim curkom.
- NEVARNOST KRATKEGA STIKA.
- Čistilec lahko PRIKLOPIMO le v pravilno ozemljen vir napetosti.
- Uporabljajte varnostno ozemljitev s katero je uhajanje toka manj od 30 mA pri vtičnici.
- NEVARNOST TELESNIH POŠKODB.
- Visok tlak lahko povzroči odskakovanje delcev s površine, torej je NUJNO nositi zaščitna očala in obleko.
- NEVARNOST PREZGODNJEGA VKLOPA.
- Pred delom s čistilcem odstranimo vtič iz vtičnice.
- NEVARNOST TELESNIH POŠKODB.
- Pred pritiskom na sprožilec moramo cev trdno prijeti zaradi močnega odsuna.

- NEVARNOST ONESNAŽENJA
- UPOŠTEVAJTE zahteve krajevnih dobaviteljev vode. Glede na standard DIN 1988 naj bi bili čistilci z močnim curkom priključeni na vod pitne vode samo če je na dobavni cevi nameščen nepovratni ventil.
- NEVARNOST NESREČE.
- Vzdrževanja ali popravila izdelka naj opravlja le usposobljeno osebo.
- NEVARNOST TELESNIH POŠKODB.
- Pred odklopom cevi čistilca morate izpustiti preostali tlak iz sistema.
- NEVARNOST NESREČE.
- Pred uporabo čistilca, vsakokrat preverite ali so vijaki dobro zategnjeni in da ni zlomljenih ali obrabljenih delov.
- NEVARNOST EKSPLOZIJE IN ELEKTRIČNEGA ŠOKA.
- Uporabljajte le detergente, ki ne reagirajo z materialom obloge visokotlačne cevi in električnega kabla.
- NEVARNOST TELESNIH POŠKODB.
- Prepričajte se, da so vsi ljudje ali živali oddaljeni najmanj 15 metrov.

VARNOSTNI VENTIL

Varnostni ventil lahko služi tudi kot ventil za omejevanje tlaka. Ko izpustimo sprožilec se varnostni ventil odpre in voda kroži skozi vstopnik črpalke.

3. SESTAVA

SESTAVLJANJE CEVI IN SPROŽILCA **1 2**

Pred sestavljanjem cevi in sprožilca/palice najprej preverite ali so vse povezave neblokirane.

- Privijte izhodno tlačno cev (6) v stroj in zagotovite tesno ujemanje priključkov.
- Povežite palico za škropljenje (4) s sprožilcem (5) s pomočjo bajonetnega priključka (Slika 2). Prepričajte se da je stik v redu in da sta se bajoneta staknila. Prepričajte se, da cev nima izboklin.

4. UPORABA

ZALOGA VODE

- Zagotovite dovolj veliko količino vode, ki jo napeljete v tlačni čistilec. Preverite, da se vse povezave tesno ujemajo in da ni pušanja v cevi.
- Zaklopka za dobavo naj bo do konca odprta (čistilca e ne vklopimo).
- Sedaj pritisnemo na sprožilec (najprej izklopimo varovalko), da izpustimo zrak v ceveh.

SI



OPOZORILO: To enoto napajamo le iz vira s hladno vodo!

ELEKTRIČNI KABLI

Prepričajte se, da kabli niso poškodovani in šele nato lahko vklopite čistilec v omrežje.

Povezavo z električnim napajanjem nam lahko naredi le kvalificiran električar. Priporočamo, da električno napajanje tega stroja vključuje RCD, ki prekine napajanje, če se pojavi preveliko puščanje toka na ozemljitvi. Če puščanje preseže 30 mA na 30 ms, bo vezje izklopilo napajanje.



OPOZORILO! Ob zagonu lahko naprava povzroči električne motnje v omrežju.

V primeru, ko se motor izklopi in se ne zažene ponovno, počakajte 10-30 minute preden ponovno zaženete motor. Izklopila se je toplotna varovalka.



OPOZORILO! Čistilec vedno uporabljamo le s hladno vodo. Uporaba neprečiščene vode ali jedkih kemikalij BO poškodovala čistilec.

- Zasukajte stikalo motorja v položaj "0".
- Preverite da vse napetosti in frekvence električnega toka ustrezajo navedenim na podatkovni ploščici čistilca.
- Čistilec vklopimo in enoto poženemo z glavnim stikalom za vklop (3)

NAMESTITEV ŠOBE **3**

Skozi šobo lahko brizgamo vodo v ravnem curku ali v razpršeni obliki. Najprej vklopimo tlak, nato prilagodimo šobo.

Vodni filter moramo redno pregledovati, da se izognemo blokadi ali oviranju pretoka vode. (Slika 4)

UPORABAREZERVOARJAZADERGENT

Za dotok detergenta iz nastavka premaknite šobo pištote v smeri urinega kazalca, kot je narisano na skici 3a.

Šoba detergenta in rezervoar se pritrdita na konec montaže sprožilca na enak način kot palica.

Rezervoar napolnimo s tekočim detergentom. Ko sedaj pritisnemo na sprožilec bo iz šobe poleg vode tekel tudi detergent.

PRIPOROČEN POSTOPEK OČIŠČENJA

Umazanijo raztopimo z dodajanjem detergenta in s stožčasto obliko curka na suho površino. Pri navpičnih površinah delujemo od spodaj navzgor. Pustimo, da detergent deluje 1 do 2 minuti, a ne pustimo, da se posuši. Z visoko hitrostnim curkom in šobo oddaljeno najmanj 30 cm od površine delujemo od spodaj navzgor. Poizkusimo preprečiti tok vode po še neočiščenih površinah.

OPOZORILO: Nikdar ne odklopite visokotlačne cevi s stroja, ko je sistem še pod tlakom. Sledite pravilnemu postopku:

1. Izklopite tlačni čistilec s pomočjo stikala na stroju.
2. Odklopite enoto iz električnega omrežja.
3. Izklopite dovod vode pri ventilu.
4. Za izpuščanje tlaka iz sistema pritisnite sprožilec.
5. Odklopite dobavno cev s stroja.
6. Vse površine enote obrišite s čisto in mehko krpo.
7. Vključite varovalo.

REŠEVANJE TEŽAV

1. Ko vklopimo stroj, ta ne deluje.

- Vtič ni povezan v vtičnico ali poškodovan vtič.
 - Preverite vtič, vtičnico ali varovalko
- Omrežna napetost je manjša kot najmanjša zahtevana
 - Preverite ali je omrežna napetost ustrezna.
- Črpalka se je zataknila
 - Poglejte navodila za hranjenje. Izklopite enoto in pustite, da se motor ohladi.
- Temperaturna varovalka se je sprožila.
 - Pustite palico odprto, da skozi teče voda.

2. Nihanje tlaka

- Črpalka vleče zrak
 - Preverite cevi in povezave za nepropustnost.
- Ventili so umazani, obrabljeni ali zatakneni.
 - Očistite in zamenjajte ali se obrnite na prodajalca.
- Tesnila so izrabljena

3. Puščanje vode v črpalki

- Tesnila so obrabljena
 - Preverite ali zamenjajte oz. sporočite prodajalcu.

4. Motor se nenadoma ustavi

- Temperaturna varovalka se je sprožila zaradi pregrevanja.
 - Preverite ali omrežna napetost ustreza zahtevam. Kabel za podaljšek, ki je pretanek in predolg lahko povzroči padec napetosti in pregrevanje motorja. Pustite, da se ohladi. Za podaljške vedno uporabljajte debele kable.

5. Črpalka ne dosega potrebnega tlaka

- Vodni filter na vstopniku je zamašen
 - Očistite vodni filter.
- Črpalka vleče zrak iz poškodovanih cevi
 - Preverite, da vse cevi tesnijo.
- Sesalni ventili so zamašeni ali obrabljeni.
 - Preverite, da cev za dovod vode ne pušča.
- Ventil za popuščanje je zamašen
 - Prečistite in prepričajte ventile
- Šoba na palici je napačna ali obrabljena
 - Popustite ali zategnite nastavitveni vijak. Preverite in zamenjajte.

6. Vzdrževanje in servisiranje

OPOZORILO! Pred vsakim vzdrževanjem ali pripravo za shranjevanje izklopite električni kabel (vir napetosti). Pred izvajanjem vzdrževalnih del na motorju se prepričajte, da stroj ni pod napetostjo.

- Za zagotovitev dobrega delovanja preglejte in očistite sesalne filtre in filtre za detergent na vsakih 50 ur delovanja.
- Dolga obdobja mirovanja lahko povzročijo tvorbo vodnega kamna. Skozi luknjo na zadnjem delu s pomočjo izvijača sprostite motor (pri ustreznem delu)
- Nato odstranite izvijač in ponovno zaženite črpalko.

ŠIŠČENJE

Čistite prezračevalne luknje, da preprečite pregrevanje stroja.

Ohišje čistite redno z mehko krpo, po možnosti po vsaki uporabi. Preprečite usedanje prahu in umazanije na vstopnikih za zrak.

Z mokro in mehko krpo odstranite zasušeno umazanijo s pomočjo milnice. Ne uporabljajte raztopin kot so bencin ali alkohol idr., ker lahko te poškodujejo plastične dele.

MAZANJE

Naprava ne potrebuje dodatnega mazanja.

SHRANJEVANJE IN TRANSPORT

Tlačni čistilec hranite v dobro prezračenem prostoru pri temperaturi višji od +5°C. Pred zimo v čistilec natočite tekočino proti zamrzovanju in zaženite čistilec.

NAPAKE

Če se pojavi napaka zaradi obrabe elementa, prosimo, obvestite oddelek za servisiranje na naslovu na vašem garancijskem listu. Skica rezervnih delov, ki jih lahko kupite je vključena na koncu teh navodil.

OKOLJE

Da preprečimo poškodbe zaradi transporta je naprava dostavljena v trdnem paketu, ki vsebuje večinoma ponovno uporaben material. Torej prosimo upoštevajte možnost recikliranja embalaže.

GARANCIJA

Preberite pogoje garancije na ločenem garancijskem listu, tudi vključenem v ta paket.

HR

BOS

Hrvatski

VISOKOTLAČNI PERAČ, ELEKTRIČNI

NAMJENA

Ovaj uređaj je namijenjen za brzo i efikasno pranje automobila, strojeva, čamaca, zgrada itd. uz korištenje čiste vode i kemijskih sredstava za pranje, a u svrhu uklanjanja otpornijih zaprljanja.

Pri korištenju kemijskih sredstava za pranje koristite samo ona sredstva koja su biološki razgradiva.

Automobilske motore perite samo na mjestima koja su opremljena skupljačima za ulje.

TEHNIČKE KARAKTERISTIKE

Napon, V	230
Potrošnja snage, W	1850
Tlak mlaza, bara (kPa)	90 (9000)
Najveći tlak dobave vode, bara (kPa)	135 (13500)
Najviša temperatura vode, °C	50
Kapacitet, l/min	5.7
Duljina crijeva, m	5
Težina, kg	5,5

UREĐAJ 1

1. Izlazni otvor za vodu
2. Ulazni cjevovod s filterom za vodu
3. Sklopka
4. Nastavak
5. Pištolj-raspršivač
6. Visokotlačno crijevo

TEHNIČKA SIGURNOSNA PRAVILA

Radi izbjegavanja zapaljenja, udara električne struje i nanošenja povreda, električni alati moraju se koristiti u suglasju sa zahtjevima ovih uputa.

Elektrotehnička sigurnost

- Prije uključivanja treba se uvjeriti da napon u električnoj mreži odgovara naponu elektromotora perača.
- Koristite samo produžne kablove zaštićene od vlage. Ne preporučuje se korištenje prekomjerno dugačkih produžnih kablova. Pri korištenju produžnoga kabela namotanoga u kutiji, on mora biti potpuno razmotan. Površina poprečnoga presjeka vodova produžnoga kabela ne smije biti manja od 1,5 mm².
- Perač treba biti priključen preko zaštitnog osigurača (maks. struja propuštanja – 30 mA).
- Kada izvlačite utikač iz utičnice, nemojte povlačiti za kabel napajanja.
- Radi izbjegavanja kratkoga spoja, ne usmjeravajte mlaz vode na sam uređaj ili na druge električne uređaje. Nemojte koristiti perač na otvorenom prostoru za kišnoga vremena.

- Ne dodirujte mokrim rukama utikač i/ili mrežnu utičnicu.

Bez odlaganja isključite perač u slučaju:

1. Neispravnosti ili oštećenja utičnice ili kabela za napajanje.
2. Slamanja prekidača.
3. Pojavi dima ili smrada izgorjele izolacije.
4. Oštećenju visokotlačnoga crijeva.

Prije početka rada:

- Uvjerite se da voda dolazi u perač na odgovarajući način. Korištenje perača bez vode može dovesti do njegova kvara.
- Provjerite pouzdanost svih spojeva te odsustvo oštećenja ili istrošenosti dijelova.

Opće sigurnosne smjernice

- Ako se nalazite predaleko od predmeta što ga namjeravate prati, nemojte premješati uređaj za pranje tako da ga povlačite za visokotlačno crijevo ili za kabel napajanja; u tu svrhu koristite specijalni rukohvat.
- Za modele koji nisu opremljeni «autostopom», zabranjen je rad perača dulje od 1-2 minute, ako je pištolj zatvoren, jer to može dovesti do prekida rada uređaja.
- U zimskim uvjetima rada, čuvajte uređaj na toplom mjestu.
- Za vrijeme rada uređaja, ventilacijski otvori moraju biti otvoreni.
- Uređaj postavljajte što je moguće bliže izvoru opskrbe vodom.
- Koristite samo one priključke i rezervne dijelove što ih je preporučio proizvođač. Primjena originalnih priključaka i rezervnih dijelova osigurat će pouzdan i siguran rad.
- Postavljajte perač u stabilnom položaju na ravnoj podlozi.
- Izbjegavajte nenamjerno pritisakanje okidača pištolja-raspršivača. Ne prenosite perač zajedno s pištoljem, držeći prst na okidaču.
- Radi spriječavanja slučajnoga uključivanja, uvjerite se da je okidač pištolja blokiran poslije završetka rada peračem (sl. 5).
- Radi izbjegavanja eksplozije ili trovanja, zabranjeno je pri radu peračem koristiti lako zapaljive ili toksične tekućine, kao i ina sredstva neprikladna za pravilan rad perača.
- Ne usmjeravajte mlaz vode prema ljudima i životinjama. To može nanijeti povrede. Ljudi i životinje trebaju se nalaziti na razmaku od najmanje 10 metara od mjesta rada.
- Ne povjeravajte uređaj na korištenje djeci ili neuvježbanim ljudima.
- Nemojte fiksirati okidač pištolja u položaju «Uključeno».
- Ne dopuštajte izmjene originalnoga promjera glave raspršivača
- Ne ostavljajte perač bez nadzora.
- Mlaz vode pod visokim tlakom, pri padanju na sitne predmete može ih razbacivati. Zbog toga je prilikom rada potrebno nositi specijalnu radnu odjeću i zaštitne naočale.

HR
BOS

- Prije pritiskanja na okidač pištolja, čvrsto stisnite dršku pištolja, da Vam on ne bi izletio iz ruke prilikom uključivanja.
- Radi izbjegavanja onečišćenja, pridržavajte se pravila mjesne vodoopskrbne organizacije.
U suglasnosti sa standardom DIN 1988, uređaji za pranje koji koriste djelovanje vodenoga mlaza visokoga tlaka smiju se priključivati na vodovodnu mrežu, ako na dobavnom crijevu postoji nepovratni ventil s drenažnim uređajem.
- Radi izbjegavanja povreda, koje mogu nastati prilikom odvajanja crijeva od uređaja, potrebno je ispuštiti zaostali tlak.

UPORABA

Montiranje pištolja-raspršivača **1** **2**

- Navijte visokotlačno crijevo (6) na cijev peraća.
- Nastavak (4) učvršćuje se u pištolju (5) bajunetnim zatvaračem. Umetnite nastavak u pištolj i zavrnite ga oko osi dok se potpuno ne učvrsti (sl. 2). Nastavak se skida obrnutim redosljedom: najprije ga pritisnite, da se lagano utisne u pištolj, a zatim zakrenite oko osi i izvucite iz pištolja.

Uključivanje:

Prije isključivanja peraća treba ispuštiti zrak iz sustava i pričekati da voda dođe do mlaznice nastavka.

Pozor! Konstrukcija peraća ne dopušta korištenje vode zagrijane na visoku temperaturu (vidi tehničke karakteristike).

- Spojite crijevo za dobavu vode na ulaznu cijev peraća. Provjerite da crijevo nema pregiba.
- Otvorite ventil za dobavu vode (do sada još ne treba uključivati uređaj). Provjerite pouzdanost svih spojeva i uvjerite se da nema istjecanja iz crijeva.
- Sada pritisnite na okidač pištolja-raspršivača (najprije treba pomaknuti njegovu blokadnu polugu), da bi voda prošla kroz uređaj i istisnula iz njega sav zrak.
- Uvjerite se da se prekidač elektromotora (3) nalazi u položaju «Uključeno». Priključite perać na električnu mrežu i uključite uređaj pomoću prekidača (3).
- Ako se motor za vrijeme rada zaustavi i ne može se ponovo pokrenuti, možda se radi o aktiviranju toplinske zaštite. Treba pričekati da se motor ohladi te da se uređaj toplinske zaštite vrati u polazni položaj.

Regulacija raspršivača **3**

Voda se može ispuštati iz raspršivača usko usmjerenim mlazom ili u obliku prstena. Najprije pustite vodu, a zatim regulirajte raspršivač.

Primjena posude za sredstvo za pranje

Da biste aktivirali snabdijevanje sa sredstvom za pranje iz posude, skinite mlaznicu raspršivača sukladno strelici na Slici 3a.

Posuda za sredstvo za pranje spaja se na pištolj-raspršivač na isti način kao i nastavak za raspršivanje. Napunite posudu tekućim sredstvom za pranje. Sada će se, prilikom pritiska na okidač raspršivača dok uređaj radi, sredstvo za pranje raspršivati zajedno s vodom.

Preporučeni način rada

Priljavštinu treba otapati, usmjerujući prstenasti mlaz sa sredstvom za pranje na suhu površinu. Vertikalne površine treba prati pomicanjem mlaza odozdo prema gore.

Nanesenu otopinu sredstva za pranje ostavite na 1-2 minute, ali ne dopustite da se isuši.

Zatim pustite mlaz vode pod visokim tlakom, držeći mlaznicu na razmaku oko 30 cm od površine i pokrećući ju odozdo prema gore.

Isključivanje:

1. Isključite perać pomoću prekidača (3).
2. Isključite uređaj iz električne mreže.
3. Zatvorite ventil za dobavu vode.
4. Obavezno pritisnite na okidač pištolja da se ispušti tlak iz sustava !
5. Odvojite dobavno crijevo od uređaja.
6. Protarite sve površine peraća vlažnom čistom tkaninom.
7. Zablokirajte okidač pištolja-raspršivača.

TEHNIČKO ODRŽAVANJE I SKRB



Prije početka tehničkoga održavanja isključite uređaj iz električne mreže!

Skrb

Preporučuje se da svaki put po završetku rada otarete kućište uređaja i ventilacijske otvore mekanom vlažnom tkaninom ili salvetom.

Za uklanjanje onečišćenja nije dopušteno koristiti otapala: benzin, špirit, amonijevu otopinu itd. Primjena otapala može dovesti do oštećivanja kućišta uređaja.

Provjera filtera

Redovito pregledavajte i po potrebi čistite filter ulazne cijevi, da bi se izbjeglo njeno začepljivanje i smanjenje dobave vode u pumpu. (Sl. 4)

Podmazivanje

Uređaju nije potrebno dodatno podmazivanje.

Čuvanje

Čuvajte perać u dobro provjetranim prostorijama s temperaturom ne ispod +5°C.

Dugački periodi stajanja uređaja mogu dovesti do formiranja naslaga vapnenca.

Otklanjanje neispravnosti

U slučaju neispravnosti obratite se Servisnoj službi SBM Group.

ZAŠTITA OKOLIŠA

Alat koji Vam više nije potreban, priključke i/ili ambalažu molimo predavati u najbližu organizaciju koja se bavi preradom sekundarnih sirovina.

ΟΔΗΓΙΕΣ ΑΣΦΑΛΕΙΑΣ ΚΑΙ ΧΡΗΣΗΣ

ΠΛΥΣΤΙΚΟ ΜΗΧΑΝΗΜΑ ΥΨΗΛΗΣ ΠΙΕΣΗΣ

Για την ασφάλεια σας αλλά και για την ασφάλεια των άλλων, σας παρακαλούμε να διαβάσετε προσεκτικά αυτές τις οδηγίες πριν χρησιμοποιήσετε το μηχάνημα αυτό.



Προειδοποίηση! Θα πρέπει να διαβάζετε πάντοτε προσεκτικά τις οδηγίες των ηλεκτρικών μηχανημάτων πριν τα χρησιμοποιήσετε. Αυτό θα σας βοηθήσει να κατανοήσετε πιο εύκολα το μηχάνημα σας και να αποφύγετε τους άσκοπους κινδύνους. Φυλάξτε αυτό το εγχειρίδιο οδηγιών σε ένα ασφαλές μέρος για μελλοντική χρήση.

ΠΕΡΙΕΧΟΜΕΝΑ:

1. Δεδομένα μηχανήματος
2. Οδηγίες ασφαλείας
3. Συναρμολόγηση
4. Χρήση
5. Συντήρηση

Ι. ΔΕΔΟΜΕΝΑ ΜΗΧΑΝΗΜΑΤΟΣ

Εισαγωγή

Το πλυστικό μηχάνημα υψηλής πίεσης είναι μια γρήγορη και αποτελεσματική συσκευή για τον καθαρισμό οχημάτων, μηχανών, σκαφών, κτιρίων κ.λπ., αφαιρώντας την επίμονη βρομιά με καθαρό νερό και χημικά απορρυπαντικά.

Όταν χρησιμοποιείτε χημικά απορρυπαντικά, αυτά θα πρέπει να είναι απορρυπαντικά βιοδιασπώμενου τύπου.

Καθαρίζετε τους κινητήρες αυτοκινήτων μόνο σε χώρους όπου έχουν εγκατασταθεί κατάλληλες ελαιοπαγίδες.

ΤΕΧΝΙΚΕΣ ΠΡΟΔΙΑΓΡΑΦΕΣ

Τάση ρεύματος	AC 230 V
Ισχύς	1850 W
Πίεση λειτουργίας	90 bar
Μέγ. πίεση παροχής νερού	135 bar
Μέγ. θερμοκρασία νερού	50° C
Ρυθμός ροής λειτουργίας	5,7 λ./λεπτό
Μήκος μάνικας	5 m
Βάρος	5,5 kg

Πληροφορίες προϊόντος 1

1. Εξόδος νερού
2. Είσοδος νερού με φίλτρο
3. Γενικός διακόπτης
4. Ρυθμιζόμενο ακροφύσιο (μπεκ) ψεκασμού
5. Σκανδάλη με μηχανισμό ασφάλισης
6. Μάνικα υψηλής πίεσης

2. ΟΔΗΓΙΕΣ ΑΣΦΑΛΕΙΑΣ

Επεξήγηση συμβόλων

Σ' αυτό το εγχειρίδιο και/ή στο μηχάνημα χρησιμοποιούνται ακόλουθα σύμβολα:



Σε εναρμόνιση με ομοειδή ισχύοντα πρότυπα ασφαλείας των Ευρωπαϊκών Οδηγιών.



Κίνδυνος φθοράς υλικών και / ή τραυματισμού.



βγάλτε αμέσως το φως από την πρίζα σε περίπτωση που κοπεί ή υποστεί βλάβη το καλώδιο.



Διαβάστε το εγχειρίδιο χρήσεως.



Υποδηλώνει κίνδυνο ηλεκτροπληξίας.

Οδηγίες ασφαλείας

Όταν χρησιμοποιείτε ηλεκτρικά μηχανήματα, να τηρείτε πάντοτε τους κρατικούς κανονισμούς ασφαλείας, για να αποτρέψετε τον κίνδυνο πυρκαγιάς, ηλεκτροπληξίας και τραυματισμού σας. Διαβάστε τις παρακάτω οδηγίες σχετικά με την ασφάλεια, καθώς επίσης και τις οδηγίες ασφαλείας που αναγράφονται στα συνοδευτικά έντυπα. Φυλάξτε αυτές τις οδηγίες σε ένα ασφαλές μέρος!

Ηλεκτρική ασφάλεια

- Θα πρέπει πάντοτε να ελέγχετε αν η τάση του δικτύου σας αντιστοιχεί στην τιμή που αναγράφεται στην ειδική πλακέτα του μηχανήματος.
- Όταν γίνεται αντικατάσταση παλιών καλωδίων ή φως:
 - Π ετάξτε αμέσως τα παλιά καλώδια και φως μόλις τα αντικαταστήσετε με καινούργια. Είναι επικίνδυνο να συνδέεται το φως του καλωδίου στην πρίζα, αν το άλλο άκρο του καλωδίου δεν έχει συνδεθεί στο μηχάνημα.
- Όταν χρησιμοποιείτε προεκτάσεις καλωδίων: Χρησιμοποιείτε μόνο εγκεκριμένες προεκτάσεις καλωδίων, οι οποίες είναι κατάλληλες για την ισχύ του μηχανήματος. Η διάμετρος των πυρήνων του καλωδίου πρέπει να είναι τουλάχιστον 1,5 mm².

- Όταν το καλώδιο προέκτασης είναι τυλιγμένο σε ανέμη, ξετυλίξτε τελείως το καλώδιο. Όλες οι ηλεκτρικές συνδέσεις όπως π.χ. τα καλώδια προέκτασης θα πρέπει να είναι εγκεκριμένοι αδιάβροχου τύπου για χρήση σε εξωτερικούς χώρους και να φέρουν την ανάλογη σήμανση. Τα καλώδια προέκτασης θα πρέπει να είναι τριών αγωγών, ο ένας από τους οποίους θα πρέπει να είναι γειωμένη ΓΕΙΩΣΗ.

ΣΒΗΣΤΕ ΑΜΕΣΩ ΣΤΟ ΜΗΧΑΝΗΜΑΤΙΣ

ΑΚΟΛΟΥΘΕΣ ΠΕΡΙΠΤΩΣΕΙΣ:

1. Αν υπάρχει βλάβη ή φθορά στο φις ή στο καλώδιο ρεύματος.
2. Αν υπάρχει βλάβη στον διακόπτη.
3. Αν παρουσιαστεί καπνός ή μυρωδιά από καμένη μόλωση.

Ειδικό κανόνες ασφαλείας

Το εγχειρίδιο ΧΡΗΣΗΣ και ΣΥΝΤΗΡΗΣΗΣ αποτελεί βασικό τμήμα του εξοπλισμού καθαρισμού και θα πρέπει να φυλάγεται σε ασφαλές μέρος για μελλοντική χρήση. Αν πουλήσετε το πλυστικό μηχανήμα θα πρέπει να παραδώσετε το εγχειρίδιο στον νέο ιδιοκτήτη.

- Πριν θέσετε σε λειτουργία το πλυστικό μηχανήμα, βεβαιωθείτε ότι τροφοδοτείται σωστά με νερό. Η χρήση του πλυστικού μηχανήματος χωρίς νερό θα μπορούσε να προκαλέσει βλάβη στα στεγανωτικά παρεμβύσματα.
- Μη βγάξετε το φις από την πρίζα τραβώντας το καλώδιο ρεύματος.
- Εάν βρίσκατε πολύ μακριά από το αντικείμενο που θέλετε να καθαρίσετε, μη μετακινείτε το πλυστικό μηχανήμα τραβώντας τη μάνικα υψηλής πίεσης, χρησιμοποιήστε την ειδική λαβή.
- Στα μοντέλα που δεν διαθέτουν σύστημα TSS, μη χρησιμοποιείτε το πλυστικό μηχανήμα για περισσότερα από 1-2 λεπτά με το πιστόλι κλειστό, καθώς αυτό θα μπορούσε να προκαλέσει βλάβη στα στεγανωτικά παρεμβύσματα.
- Το πλυστικό μηχανήμα θα πρέπει να προστατεύεται από την παγωνιά κατά τη διάρκεια του χειμώνα.
- Δεν θα πρέπει να αποφράσσονται οι γρίλιες εξαερισμού κατά τη διάρκεια της χρήσης.
- Η διατομή των καλωδίων προέκτασης που χρησιμοποιούνται θα πρέπει να είναι ανάλογη με το μήκος τους, δηλαδή όσο μακρύτερο είναι το καλώδιο προέκτασης, τόσο μεγαλύτερη θα πρέπει να είναι η διατομή, θα πρέπει να χρησιμοποιούνται καλώδια με βαθμό προστασίας «IPX5».
- Τοποθετήστε το πλυστικό μηχανήμα ΟΣΟ ΤΟ ΔΥΝΑΤΟΝ ΠΙΟ ΚΟΝΤΑ στην παροχή νερού.
- Τα υλικά συσκευασίας μπορούν να ανακυκλωθούν με εύκολο τρόπο. Η αποκομιδή τους θα πρέπει να γίνει σύμφωνα με τους ισχύοντες κανονισμούς στη χώρα που εγκαθίσταται το μηχανήμα.
- Χρησιμοποιείτε το πλυστικό μηχανήμα μόνο με αξεσουάρ και ανταλλακτικά τα οποία εγκρίνονται από τον κατασκευαστή. Η χρήση αυθεντικών εξαρτημάτων και ανταλλακτικών διασφαλίζει την ασφαλή και ομαλή λειτουργία του μηχανήματος.

- Κατά τη χρήση, το πλυστικό μηχανήμα θα πρέπει να τοποθετείται σε μια σταθερή, επίπεδη επιφάνεια.
- Αποφεύγετε το τυχαίο πάτημα της σκανδάλης. Μη μεταφέρετε το συγκρότημα της λόγχης / σκανδάλης κρατώντας το χέρι σας πάνω στη σκανδάλη. Χρησιμοποιείτε πάντοτε τον μηχανισμό ασφάλισης της σκανδάλης.
- Για την αποφυγή της τυχαίας ενεργοποίησης, βεβαιωθείτε ότι έχει εμπλακεί ο μηχανισμός ασφαλείας της σκανδάλης όταν έχετε διακόψει τη χρήση του πλυστικού υψηλής πίεσης, (εικ. 5)

ΟΔΗΓΙΕΣ ΑΣΦΑΛΕΙΑΣ «ΠΡΟΣ ΑΠΟΦΥΓΗ»

- ΕΚΡΗΞΗ/ΗΔΗΛΗΤΗΡΙΑΣΗ.
ΜΗ χρησιμοποιείτε το πλυστικό μηχανήμα σε συνδυασμό με εύφλεκτα ή τοξικά υγρά, ή οποιαδήποτε προϊόντα ασύμβατα με τον σωστό τρόπο χρήσης του μηχανήματος.
- ΚΙΝΔΥΝΟΣ ΤΡΑΥΜΑΤΙΣΜΟΥ.
ΜΗΝ κατευθύνετε τον πίδακα νερού προς ανθρώπους ή ζώα.
- ΚΙΝΔΥΝΟΣ ΗΛΕΚΤΡΟΠΛΗΞΙΑΣ.
ΜΗΝ κατευθύνετε τον πίδακα νερού προς το ίδιο το μηχανήμα, προς ηλεκτρικά εξαρτήματα ή προς άλλες ηλεκτρικές συσκευές.
- ΚΙΝΔΥΝΟΣ ΒΡΑΧΥΚΥΚΛΩΜΑΤΟΣ.
ΜΗ χρησιμοποιείτε το πλυστικό μηχανήμα σε εξωτερικούς χώρους όταν βρέχει.
- ΚΙΝΔΥΝΟΣ ΤΡΑΥΜΑΤΙΣΜΟΥ.
ΜΗΝ επιτρέπτε τη χρήση του πλυστικού μηχανήματος σε παιδιά ή σε πρόσωπα τα οποία δεν είναι αρμόδια.
- ΚΙΝΔΥΝΟΣ ΗΛΕΚΤΡΟΠΛΗΞΙΑΣ.
ΜΗΝ αγγίζετε το φις και/ή την πρίζα με βρεγμένα χέρια.
- ΚΙΝΔΥΝΟΣ ΗΛΕΚΤΡΟΠΛΗΞΙΑΣ ΚΑΙ ΒΡΑΧΥΚΥΚΛΩΜΑΤΟΣ.
ΜΗ χρησιμοποιείτε το πλυστικό μηχανήμα σε περίπτωση που έχει υποστεί βλάβη το καλώδιο ρεύματος.
- ΚΙΝΔΥΝΟΣ ΕΚΡΗΞΗΣ.
ΜΗ χρησιμοποιείτε το πλυστικό μηχανήμα σε περίπτωση που έχει υποστεί βλάβη η μάνικα υψηλής πίεσης.

ELEKTRIKLİ YÜKSEK BASINÇLI YIKAMA MAKİNESİ

GÖREVİ

Bu makine otomobil, makine, tekne, bina vs nesnelere temiz su veya inatçı kirlerin kimyasal deterjanla yıkanması için tasarlanmıştır. Genellikle biyoloji usulle parçalanabilen kimyasal deterjan kullanır. Otomobil motorunu sadece yağ tutucu tesisatla donatılmış yerde yıkayın.

TEKNİK ÖZELLİKLER

Gerilim, V	230
Enerji sarfiyatı, W	1850
Sıkılan su basıncı, bar (KPa)	90 (9000)
Maksimum verilen su basıncı, bar (KPa)	135 (13500)
Maksimum su sıcaklığı, °C	50
Kapasite, l/dak	5.7
Hortum uzunluğu, m	5
Ağırlık, kg	5,5

TERTİBAT 1

1. Su tahliye deliği
2. Su filtreli giriş rakoru
3. Anahtar
4. Takma başlığı
5. Püskürtücü tabanca
6. Yüksek basınç hortumu

GÜVENLİK KURALLARI

Alevlenme, elektrik çarpması ve yaralanmayı önlemek amacıyla elektrikli aleti bu kullanma kılavuzun şartlarına uygun işletmek gerekir.

Elektrik güvenliği

- Yıkama makinesini çalıştırmadan önce elektrik motorunun gerilimi şebeke voltajına uymasından emin olunuz.
- Sadece nemden korunmuş uzatma kablosunu kullanın. Fazla uzun elektrik uzatmaları kullanmayınız. Makara tipli uzatma kablosunu kullanırken onun tamamen açılmış olmasını sağlayın. Uzatma tellerinin çapı en az 1.5 mm² olmalıdır.
- Makine Emniyet aygıtı üzerinden bağlanmalıdır (maksimum kaçak akım 30 mA).
- Fişi prizden çıkarmak için kabloyu çekmeyiniz.
- Kısa devre yapmasından kaçınmak amacıyla hiçbir zaman su akımını bu makine veya diğer elektrikli alet üzerine yönlendirmeyiniz. Makineyi mekan dışında yağmurlu havada kullanmayınız.
- Yaş elinizle elektrik besleme fişe ve/veya prize dokunmayınız.

Makineyi aşağıdaki durumlarda derhal durdurun:

1. Elektrik besleme kablosu veya fişin bozulması veya hasar görmesi.
2. Anahtarın bozulması.
3. Yanmış izolasyon kokusu veya dumanın meydana gelmesi.
4. Yüksek basınçlı hortumun hasar görmesi.

İşe başlamadan önce:

- Suyun yıkama makinesine gereken şekilde gelmesinden emin olunuz. Makinenin susuz işletilmesi onun bozulmasına neden olabilir.
- Tüm bağlantıların güvenliğini ve bozuk veya yıpranmış parçaların olup olmadığını kontrol ediniz.

Genel güvenlik kuralları

- Yıkınması gereken nesneden uzaktaysanız aleti yüksek basınçlı hortum veya besleme kablosundan değil özel koldan tutarak çekiniz.
- "Otomatik kilitleme" ünitesi ile donatılmamış modelleri, tabancası kapalı haldeyken, 1-2 dakikadan fazla kullanmayınız, aksi takdirde cihaz bozulabilir.
- Kışım cihazı sıcak yerde saklayınız.
- Cihaz çalışırken havalandırma delikleri açık kalmalıdır.
- Cihazı mümkün olduğu kadar su besleme kaynağına yakın yerleştiriniz.
- Sadece üretici firma tarafından üretilen yedek parça ve aksesuarları kullanınız. Orijinal aksesuar ve yedek parçaların kullanılması cihazın güvenli ve tehlikesiz çalışmasını sağlar.
- Yıkama makinesini sağlam ve düz yüzeyde yerleştiriniz.
- Püskürtücü tabancanın tetiğini kazayla çekmesine yol vermemeyiniz. Yıkama makinesini tabancası ona bağlıyken parmağı tetikte tutarak taşımayınız.
- İş sona erdikten sonra yıkama makinesinin kazayla çalıştırılmasını önlemek amacıyla tabanca tetiğini kilitlenmiş (figür 5) konumunda bırakınız.
- Yıkama makinesiyle çalışırken patlama veya zehirlenmenin karşısını almak amacıyla yıkama makinesinin doğru çalışmasıyla bağdaşmayan kolay tutuşabilir ve zehirli sıvılar veya diğer maddelerin kullanılmasına müsaade edilemez.
- Yaralanmaya yol vermemek amacıyla su akımını insan ve hayvanlar üzerine yöneltmeyiniz. Yabancı kişi ve hayvanlar çalışma yerinden en az 10 metre uzaklıkta bulunmalıdır.
- Cihazı çocuk veya eğitimsiz kişilere kullanırmayınız.
- Tabanca tetiğini "On" pozisyonda tespit etmeyiniz.
- Püskürtücü başlığının orijinal çapının değişmesine müsaade etmeyiniz.
- Yıkama makinesini nezaretsiz bırakmayınız.
- Yüksek basınçlı su akımının gücüyle nesnelere hızla kenara atılabileceğinden dolayı özel elbise ve koruyucu gözlüğün giyilmesi şarttır.
- Tabanca tetiğine basmadan önce geri tepki neticesinde tabancayı elinden kaçırmamak için onu sıkı tutunuz.
- Kirlenmeyi önlemek amacıyla yerel su besleme kurulumu talimatlarına riayet ediniz. DIN 1988 standardı uyarınca yüksek basınçlı su akımı ile çalışan yıkama makinelerinde sadece giriş hortumu üzerinde drenaj tertibatlı çek valfin bulunduğu halde içme suyu şebekesine bağlanmasına müsaade edilir.

- لا تتركوا المغسلة بدون مراقبة .
- أن وقوع تيار الماء تحت الضغط العالي على الأشياء ممكن أن يزيحها من مكانها بقوة ، لذلك عند العمل من الضروري ارتداء لباس العمل الخاص ونظارات واقية.
- عند الضغط على زناد المسدس للعمل أمسكوا المسدس بقوة كي لا يفلت منكم عند تدفق الماء .
- لتجنب الأتساخ أتبعوا قواعد هينأت تأمين الماء . بالموافقة لمواصفات DIN 1988 ، جميع المغاسل التي تعمل بخراطوم الضغط العالي ، يسمح بتوصيلها لشبكة مياه الشرب ، إذا كان الخرطوم مزود بصمام ارتداد مع جهاز صرف الماء .
- لتفادي الإصابة قبل فصل الخرطوم عن المغسلة يجب تفريغ الضغ الباقي .

الاستعمال

تركيب مسدس الضغ

(الصورة 2-1)

- شدوا خرطوم الضغط العالي (6) على أنبوب المغسلة .
- تثبتت الوصلة (4) على المسدس (5) بواسطة محورية ، ركبو الوصلة على المسدس وقوموا بتدويرها حول محورها حتى تثبت جيدا (صورة رقم 2) . و تفك الوصلة بالترتيب العكسي : في البداية أضغطوا عليها ، كي تدخل قليلا داخل المسدس ثم قوموا بتدويرها حول محورها و بعدها أخرجوها من المسدس .
- 1. أطفأوا المغسلة بواسطة مفتاح التشغيل.
- 2. أفضلوا المغسلة من التيار المتردد .
- 3. أعلقوا الماء من الشبكة .
- 4. أضغطوا على زناد المسدس كي يخرج الضغط .
- 5. أفضلوا الخرطوم عن المغسلة .
- 6. أمسحوا المغسلة بقطعة قماش رطبة نظيفة
- 7. أمنوا على زناد المسدس .

الصيانة الفنية و الخدمة

قبل الصيانة أفضلوا الجهاز من



التيار المتردد .

العناية

بعد كل استخدام للمغسلة ينصح بتنظيف هيكلها ، و كذلك فتحات التهوية من الوسخ والغبار بقطعة قماش أو منديل .
الإتساخ الشديد ينصح بإزالة الوسخ بواسطة قماش مرطب بالماء والصابون .
لإزالة الإتساخ يمنع استخدام المحاليل التالية : البنزين ، الكحول ، و المحاليل التجارية إلخ.. لأن هذه المحاليل تؤدي إلى تعطل هيكل المغسلة.

التحقق من الفلتر

يجب التحقق دائما من الفلتر و تنظيفه عند الضرورة ، وذلك لتجنب أتسداده و سوء تدفق الماء من المغسلة . (صورة رقم 4) .

التزييت

لا تتطلب المغسلة تزييت إضافي.

الحفظ

يجب حفظ المغسلة في مكان مهوى جيدا و بدرجة حرارة لا أقل من +5 . حافظ المغسلة لفترة طويلة ممكن أن يؤدي إلى ترسب جيرى .

في حال حدوث اي عطل أتصلوا بمركز

خدمة SBM Group

حماية البيئة

الأجزاء الغير ضرورية لكم ، أو أجزاء التغليف ، يرجى تسليمها للجهات التي تقوم بأستخدامها مرة ثانية .

ضبط الفوهة

(الصورة رقم 3)

يتدفق الماء من الفوهة بشكل تيار أو رذاذ . في البداية يجب ضغ الماء ثم أضبطوا الفوهة .

مفصلة كهربائية بالضغط العالي الاستخدام

هذه المفصلة معدة لأجل الغسيل السريع و الفعّال للسيارات و الأليات و القوارب و المباني الخ .. بأستخدام الماء التنظيف و المنظفات الكيمايائية لأجل إزالة الأوساخ . لأستخدام المنظفات عليكم أختيار المنظفات التي تتحلل بالتأثير البيولوجي . محرك السيارة يجب غسله في الأماكن المزودة بلاقط الزيت .

المواصفات الفنية

شدة التيار ، فولت	230
القدرة المستهلكة ، واط	1850
الضغط ، بار (كيلو باسكال)	90 (9000)
ضغط امداد الماء الأقصى، بار (كيلو باسكال)	135 (13500)
درجة حرارة الماء الأقصى، °C	50
استطاعة الضخ ، لتر/دقيقة	5,7
طول الخرطوم ، متر	5
الوزن ، كغ	5,5

التكوين

(الصورة رقم 1)

1. فتحة خروج الماء
2. أنبوب خروج الماء مع فلتر
3. مفتاح تشغيل
4. وصلة
5. مسدس الرش
6. خرطوم الضغط العالي

أرشادات الأمان

لتجنب الحرائق و الصدمات الكهربائية و الأصابات بواسطة الآلة يجب أستخدمها حسب متطلبات التعليمات التالية .

الوقاية الكهربائية

● قبل البدء بالعمل تأكدوا بأن شدة التيار المتردد مطابقة لشدة تيار محرك المفصلة .

● أستخدموا وصلة محمية من الرطوبة ، لا ينصح بأستخدام وصلة طويلة جدا . عند أستخدم وصلة ملفوفة على البكر يجب فك السلك بكامله . قطر الأسلاك الداخلي للوصلة يجب أن يكون لا أقل من 1,5 مم² .

● من الضروري تشغيل المفصلة بواسطة جهاز منع الإطفاء (تسرب التيار الأقصى MA 30) .

● عند فصل الفيش من المآخذ ، لا تسحبوه من سلك التغذية .

● لتجنب التماس الكهربائي يمنع توجيه

خرطوم الماء نحو المغسلة أو اجهزة كهربائية أخرى . يمنع أستخدم المغسلة في الأماكن المفتوحة أثناء هطول المطر .

- لا تلمسوا الفيش أو مأخذ الكهرباء و الأيادي مبللة .

يجب إطفاء المفصلة فوراً في حال :

1. عطب أو خلل في الفيش أو سلك التغذية .
2. عطب مفتاح التشغيل .
3. ظهور دخان أو رائحة حريق .
4. تلف خرطوم الضغط العالي .

قبل البدء بالعمل :

- تأكدوا بأن الماء يتدفق إلى المغسلة .
- أستخدمال المغسلة بدون ماء يمكن أن يؤدي إلى تعطلها .
- تحققوا من متانة جميع أجزاء التوصيل و عدم وجود تلف أو أجزاء معطوبة .

قواعد عامة للسلامة

- إذا كنتم يعيدون عن الجسم المراد غسله ، لا يجب نقل المغسلة من خرطوم الضغط العالي أو من سلك التغذية . أستخدموا لأجل ذلك ذراع الحمل .
- بالنسبة للمغسلات الغير مزودة بجهاز التوقف الآلي " أوتوستوب " ، يمنع تشغيل المغسلة أكثر من 1-2 دقائق و المسدس مغلق ، هذا يؤدي إلى تعطل المغسلة .
- في الشتاء البارد يجب حفظ المغسلة في مكان دافئ .
- عند عمل المغسلة فتحات التهوية يجب أن تكون مفتوحة .
- أتركوا المغسلة دائماً بقرب مصدر الماء .
- أستخدموا دائماً المعدات الملحقة أو قطع الغيار الموصلة من قبل المنتج .
- أستخدم المعدات الملحقة أو قطع الغيار الأصلية تؤمن اعتمادية و سلامة العمل .
- يجب وضع المغسلة دائماً في وضعية ثابتة على سطح مستوي .
- لا يسمح بالضغط المفاجئ على زناد مسدس الضخ . لا تنقلوا المغسلة و المسدس مركب عليها و الأصبع على الزناد .
- لأجل تفادي التشغيل المفاجئ للمسدس بعد نهاية العمل على المغسلة، تأكدوا بأن الزناد مؤمن (الصورة رقم 5) .
- لأجل تجنب الانفجار أو التسمم يمنع أستخدمال أثناء العمل على المغسلة وسائل قابلة للأشتعال أو سامة أو وسائل أخرى ، غير مسموح بها بقواعد أمان تشغيل المغسلة .
- لا توجهوا فتحة الماء على الأشخاص أو الحيوانات ، هذا خطر للأصابات .
- الأشخاص أو الحيوانات يجب أن يكونوا بعيدين لا أقل من 10 أمتار عن مكان العمل .
- لا تسمحوا بأستخدام المغسلة للأطفال أو الأشخاص الغير مؤهلين لذلك .
- لا تتركوا زناد المسدس على وضعية " مشغل " .
- لا يسمح بتغيير قطر رأس فوهة الضخ الأصلية .

Сигурносна упутства

ВИСОКОГ ПРИТИСКА ЗА ЧИШЋЕЊЕ

Због сопствене безбедности и безбедности других, молимо вас да пажљиво прочитате ово упутство пре употребе овог апарата.

УПОЗОРЕЊЕ! Увек прочитајте упутство за електрични производи пажљиво пре употребе. То ће вам помоћи да схватите свој производ лакше и избегли непотребне ризике. Имајте ово упутство на сигурном месту за будућу употребу.

УВОД

Високог притиска за чишћење је брз и ефикасан за чишћење возила, машине, чамци, зграде, итд, од уклањања тврдокорне прљавштине користећи чисту воду и хемијске детерџенте.

Када користите хемијске детерџенте, користите само биоразградиве врсте. Само чисте возила мотори у областима у којима су инсталирани погодни уља замке.

ТЕХНИЧКЕ КАРАКТЕРИСТИКЕ

Напон АЦ	230 В
Улазна снага	1850 В
Радни притисак	90 бара
Макс. притисак воде	135 бара
Макс. температура воде	50 °С
Радна проток	5.7 л / мин
Црево дужине	5 м
Тежина	5,5 кг

КАРАКТЕРИСТИКЕ 1

1. Излив воде
2. Довод воде са филтером
3. Главни прекидач
4. Прилагодљив спреј млазнице
5. Окидач са механизмом закључавања
6. Црево високог притиска

2. СИГУРНОСНА УПУТСТВА

СИГУРНОСНА УПУТСТВА

Када користите електричне машине увек придржава прописа о безбедности примењују у вашој земљи да се смањи ризик од пожара, струјног удара и телесних повреда. Прочитајте следеће сигурносне и такође приложена безбедносна упутства. Чувајте ова упутства на безбедном месту!

ЕЛЕКТРИЧНА СИГУРНОСТ

- Увек проверите да ли напон напајања одговара вредности на типској плочици.
- Приликом замене старих каблови или прикључци: баците старе каблови или прикључци одмах чим нове заменили ово. То је опасно да стави утикач лабаву кабла у утичницу.
- Када користите продужне каблове:

Користите само одобрену продужни кабл који је погодан за напајање машине. Језгро мора да има пречник од најмање 1,5 мм². Када је продужни кабл на котур, одвити кабл у целости.

- Све електричне везе нпр. продужног кабла, морају бити одобреног типа водоотпорног за спољну употребу и обележена у складу са тим. Продужни каблови морају бити тхреецоре, од којих је Земља.

Конкретних безбедносних правила

Коришћење и одржавање за кориснике представља суштински део опреме чистије и морају се чувати на безбедном месту за будућу употребу. Ако продајете за чишћење, упутство треба да буде предат на новог власника.

- Пре почетка чишћење, проверите да ли је исправно прима воду. Руковање за чишћење без воде може да оштети печате.

- Не извлачите утикач повлачењем на електричном каблу.

- Ако сте сувише далеко од објекта који желите да очистите, не померајте чишћење ближи повлачењем на црева високог притиска, користите дршку добили.

- У верзијама нису опремљени ТСС уређајем, немојте користити за чишћење дуже од 1-2 минута са пиштољем затворен јер би то могло оштетити заптивне.

- Заштите чистији од смрзавања током зиме.

- Немојте прекривати решетке за вентилацију у току рада.

- пресек било које продужење каблова који се користе морају бити пропорционална њиховој дужини, односно дужине продужног кабла, већипопречни пресек ; каблови са заштитним нивоом « ИГК5 » мора да се користе.

- Позицијачистач што ближе могуће водом.

- У паковању се лако рециклирати, а треба одлагати у складу са прописима који су на снази у земљи инсталације.

- Користите само средства за чишћење са прибором и резервним деловима овлашћена од стране произвођача. Употреба оригиналним прибором и резервним деловима ће обезбедити сигурно, рад без проблема.

- за чишћење мора да се користи стоји на сигурном, стабилну површину.

- Избегавајте ненамерно отпуштања окидача. Немојте носити ланце / окидач склоп са руком преко окидача. Увек користите механизам окидача блокаде.

- Уверите се да је сигурносна брава на обарачу се користи, када сте престали да користите за прање како би се спречило случајно активирање неке операције. (слика 5)

БЕЗБЕДНОСТ «мора ништа»

- Експлозије или тровања.

Не користите средство за чишћење са запаљивим или токсичне течности, или било какве производе који нису компатибилни са исправан рад за чишћење.

- ПОВРЕДЕ опасности.

Никада не усмеравајте млаз воде према људима или животињама.

- Струјног удара.

Никада не усмеравајте млаз воде према самој јединици, Електрични делови или према другом електричном опремом.

- Кратак спој ОПАСНОСТ.

Не користите чистије отвореном у случају кише.

- ПОВРЕДЕ опасности.

Немојте дозволити деци или некомпетентни лица да користе за чишћење.

- Струјног удара.

Не додирујте утикач и / или прикључак мокрим рукама.

- Електричног удара и кратког споја ОПАСНОСТ.

Не користите средства за чишћење акоелектрични кабл је оштећен.

- ЕКСПЛОЗИЈА.

Не користите средство за чишћење црева високог притиска је оштећена.

- Опасност од удеса.

НЕ џем окидач у радном положају.

- Опасност од удеса.

Проверите да ли су подаци плоча причвршћена за чишћење, ако не, обавестите свог продавца. Средства за чишћење без таблицама не морају да се користе јер су унидентифициабле и потенцијално опасан.

- ЕКСПЛОЗИЈА.

Не дирајте или изменити калибрацију сигурносног вентила.

- ОПАСНА ИЗМЕНА оперативних перформанси.

Немојте мењати првобитни пречник дизне дизне.

- Опасност од удеса.

Не остављајте без надзора чистији.

- Кратак спој ОПАСНОСТ.

Не померајте чишћење повлачењем на електричном каблу.

БЕЗБЕДНОСТ «обавезујући»

- Кратак спој ОПАСНОСТ.

Сви електрични проводници морају бити заштићени против воденог млаза.

- Струјног удара.

Чистач МОРА да буде повезан са уземљењем на пајања исправно.

- Користите уређај диференцијалне струје (РЦД) од не више од 30 мА, на утичницу када користите овај уређај.

- ПОВРЕДЕ опасности.

Висок притисак може проузроковати материјали да одбијају површине брзином, тако заштитно одело и заштитне наочаре морају се носити.

- Случајно СТАРТ - УП ОПАСНОСТ.

Пре него што рад на чишћење, извадите утикач.

- ПОВРЕДЕ опасности.

Пре него што притиснете окидач, стисак пиштољ чврсто да се супротстави тразиј.

- Загађење опасности.

У складу са захтевима локалног водоводног предузећа. Према ДИН 1988, снага - јет Чистачи може да буде повезан на извор снабдевања водом за пиће, акопотисни вентил са испусном спречилац објекат је инсталиран у доводног црева.

- Опасност од удеса.

Одржавање и / или поправку електричних компоненти мора спровести од стране квалификованог особља.

- ПОВРЕДЕ опасности.

Пражњења преостали притисак пре искључивање чистије црево.

- Опасност од удеса.

Пре употребе чистији, проверите сваки пут када су шрафови затегнути и да нема сломљена или оштећени делова.

- Експлозија и струјног удара.

Само користите детергенте који не проузрокују корозију материјале облогу црева високог притиска / електрични кабл.

- ПОВРЕДЕ опасности.

Обезбедити да сви људи или животиње држе најмању раздаљину од 16 м. (15м) гостима.

СИГУРНОСНИ ВЕНТИЛ

Сигурносни вентил такође функционише као Редуктор притиска. Кадапиштољ окидач отпусти, сигурносни вентил се отвара ввода рециркулатес кроз пумпу.

3. СКУПШТИНА

ПОВЕЗИВАЊЕ црево

И изазову МОНТАЖА 1 2

● Пре спајања било црева или активирају / склопа копље прво проверите све везе како би се осигурало да су слободни од било које блокаде.

● Завијте црево излазног притиска (6) на машину и осигура добру руку чврсто затегнути.

● Повежите за прскање (4) на окидачу (5) путем притиском и увити у бајонет опремања (слика 2).

Уверите се да је ова веза је позитивно обавља ибајонет је исправно лоциран. Проверитецрево нема Кинкс у њему.

4. УПОТРЕБА

ВОДОВОД

● Проверите да ли степогодан воде за исхрану притисак прање. Проверите да ли су све везе чврсто и нема цурења у цреву.

● Снабдевање сламина треба да буде потпуно отворен (не укључим прања под притиском још увек).

● Сада притиснути окидач (тригер откључавање брава прво) да пусти воду прође кроз јединицу и избаци ваздух.



УПОЗОРЕЊЕ! Ова јединица треба да се користи са хладноводних извора само!

електричних каблова

Уверите се да су сви каблови штета слободни пре повезивања на електричну мрежу.

Прикључак за електрични врши квалификовани електричар. Препоручује се да сеелектрични снабдевање овај уређај укључи или се уређај диференцијалне струје који ће прекинути снабдевање аокструја цурења ка земљи прелази 30 мА за 30 мс или на неки уређај који ће доказати коло земљу.



ОПРЕЗ! Машина може изазвати поремећаје електричне приликом покретања. Уколикомотор стане и не успева да поново, сачекати 10-30 минута пре поновног покретања. ТЕРМО Изрез спотакао

SR



ОПРЕЗ! Чистач се може користити само са чистом водом, коришћење нефилтрирани воде или корозивне хемикалије ће оштетити чишћење.

- Укључите прекидач мотора у положај «0».
- Проверите да ли је електрични напон и фреквенција (волти / Хз) одговарају онима који су предвиђени на чистије тањире података.
- Прикључите прања под притиском и укључите уређај преко главног прекидача (3).

РЕГУЛИСАЊЕ млазница 3

Вода може да се прска из млазнице или линеарно или у облику вентилатора. Укључите притиска првог, а затим подесите млазницу. Довод воде филтер мора да се редовно прегледа, како би се избегла блокада, а ограничење водоснабдевања на пумпи. (слика 4)

КОРИШЋЕЊЕ флаша детерџента

Да би се омогућило снабдевање детерџента из боцице, извадите из млазница за прскање у складу са стрелицама на слици. За.

Детерџент млазница и резервоар се поставља на крај окидача скупштине на исти начин као икопље ради. Напуните резервоар за детерџент са течним детерџентом. Када сепритисне окидач је сада са машина ради, детерџент ће се попрскати са водом. ПРЕПОРУЧЕНИ поступак чишћења

Растворити прљавштину применом детерџент са млазом вентилатора на суву површину. На вертикалним површинама, рад од дна нагоре. Оставите да делује детерџент за 1 до 2 минута, али не допустите да се осуши. Нанесите млаз високог притиска, држећи млазницу најмање 30 цм (10 инча) са површине, раде од дна нагоре. Избегавајте омогућавајући прање водом да ради на неопраних површинама.

ЗАТВАРАЈУ ЗА ПРАЊЕ



ОПРЕЗ! Никад не искључује високи притисак црево из машине, асистем је још увек под притиском.

Пратите исправан поступак:

1. Искључите машину за прање под притиском помоћу прекидача на машини.
2. Искључите уређај из струје.
3. Искључите довод воде на славини.
4. Притисните окидач пиштоља за отпустити систем.
5. Извуците црево за снабдевање машине
6. Обришите све површине у јединици са влажном чистом крпом.
7. Ангажовати браву за безбедност.

РЕШАВАЊЕ ПРОБЛЕМА

1. Када се укључи, машина неће почети са радом.

- Утикач није добро повезан или утичница неисправна.

- Проверите утикач, утичницу и осигурач.

- Мрежни напон је мањи од минимално потребног за старт уп.

Проверите да ли је електрични напон је адекватна.

- Пумпа је заглављена.

- Погледајте после чувања. Искључите уређај и пустите мотор хладан.

- Термална безбедност је саплео.

- Оставите ланце Отвори са водом цолингтхроугх.

2. Варирање притиска

- Пумпа сиса ваздух

- Проверите да црева и спојеви су херметички

- вентили прљав, дотрајале или заглави. Печати пумпе носе.

- Очистите и замените или погледајте дилера.

3. Вода цури из пумпе

- Печати дотрајала

- Проверите и замените, или погледајте продавца

4. Мотор стане изненада

- Термални сигурносни прекидач је саплео због прегревања.

- Проверите да ли је електрични напон одговара спецификацијама. Продужног кабла, који је сувише танак, а алат дуго може да изазове пад напона и проузрокувати прегревање мотора. Оставите да се охлади. Користите тешке каблове дужност проширење.

5. Пумпа не достигне потребан притисак.

- Довод воде, филтер је запушен

- Очистите филтер за довод воде

- Пумпа сиса ваздух из веза или цревима

- Проверите да ли су сви напајања чврсто причвршћен

- Усисна / достава вентили су запушени или дотрајали.

- Проверите давода не цури феедингхосе

- Унлоадервалве се заглавила

- Слободан или Дисати вентили

- Ланце млазница нетачни или дотрајала

- Отпустити и поново затегните завртањ регулације.

Проверите и / или замените.

5. СЕРВИС И ОДРЖАВАЊЕ



УПОЗОРЕЊЕ! Искључите електрични кабл (извор) пре било каквог одржавања или припремних складиштења робе.

Уверите се да машина не живи када извођење радова на одржавању мотора.

- Да бисте обезбедили добру игру, проверите и очистите усисне и детерџент филтера након сваких 50 сати рада.
- дугих периода некоришћења може да доведе до стварања наслага каменца. Рад кроз отвор на задњем делу, пустите мотор помоћу одвијача (за моделе са овом функцијом). Затим извадите шрафцигера и наставите са РЕС-ТАРТ операцијама.

ЧИШЋЕЊЕ

Држите су вентилациони отвори за чишћење машине како би се спречило прегревање мотора. Очистите кућиште редовно меком крпом, по могућству сваки пут када се користи. Држите отворе за ваздух од прашине и прљавштине. Уклоните упорну прљавштину меком крпом навлаженом у сапуници. Немојте користити раствараче као што су бензин, алкохол, амонијак итд као такве супстанце могу оштетити пластичне делове.

ПОДМАЗИВАЊЕ

Апарат не треба никакво додатно подмазивање.

Складиштења и транспорта

Држите посуђе високог притиска у добро проветреним просторијама са сувим температура не иде испод +5 ° Ц. Рукујте чишћење са нон-корросиве/ нон-токиц антифриза пре складиштења за зиму.

ГРЕШКЕ

Ако сегрешка настаје кроз одеће у елемент, контактирајте адресу сервиса приказан на гарантном листу. Цртеж резервних делова који се могу добити укључен на крају овог упутства за употребу.

ОКРУЖЕЊЕ

Да бисте спречили оштећења током транспорта, уређај се испоручује у чврстој амбалажи која се састоји углавном од вишекратну употребу материјал. Херефоре молимо да користе могућности за рециклажу амбалаже.

Exploded view DPW-1850

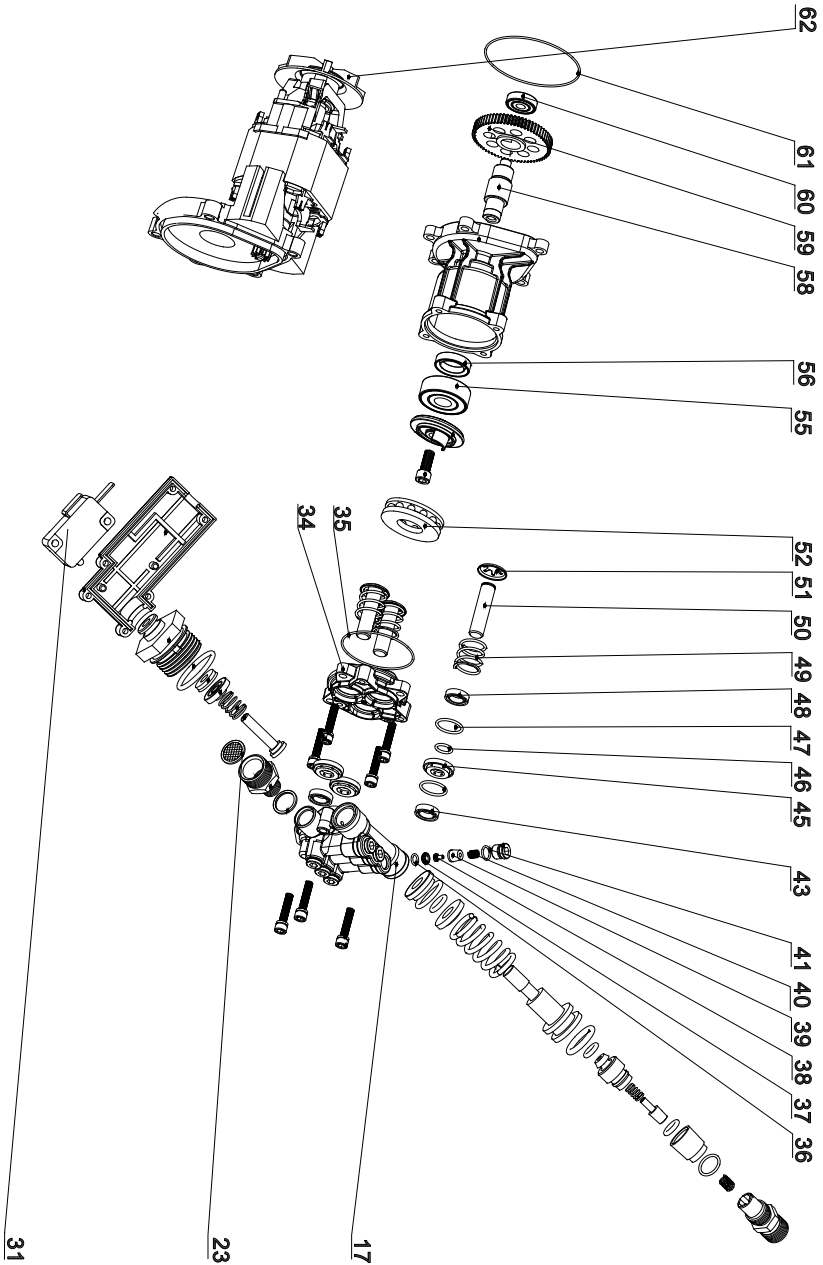

Spare parts list DPW-1850

No.	Part Name	No.	Part Name
17	Pump head	47	In the Interval sets
23	Strainer	48	Skeleton seal
31	Micro switch	49	Plunger spring
34	Pump	50	Plunger
35	O-ring 58x2,65	51	Plunger circlip
36	O-ring 10x1,5	52	Thrust ball bearings 51107B
37	Inlet and outlet valve seat	55	Bearings 6302
38	Inlet and outlet valve core	56	Seal
39	Inlet and outlet valve	58	Gear shaft
40	Inlet and outlet valve spring	59	Gear
41	O-ring 12x1,9	60	Bearings 629
43	Y-ring 20x12x5	61	O-ring 88x1,9
45	Middle sets	62	Motor
46	O-ring 16x1,9		

DE KONFORMITÄTSERKLÄRUNG 

Wir erklären in alleiniger Verantwortung, daß dieses Produkt mit den folgenden Normen oder normativen Dokumenten übereinstimmt: EN55014-1:2006+A1; EN61000-3-2:2006+A1+A2; EN61000-3-3:2008; EN55014-2:1997+A1+A2 gemäß den Bestimmungen der Richtlinien 2006/42/EG, 2006/95/EG, 2004/108/EGC.
GERÄUSCH/VIBRATION Gemessen gemäß EN 60 745 beträgt der Schalldruckpegel dieses Gerätes <75 dB(A) und der Schalleistungspegel <90 dB(A) (Standard-abweichung: 3 dB).

GB DECLARATION OF CONFORMITY 

We declare under our sole responsibility that this product is in conformity with the following standards or standardized documents: EN55014-1:2006+A1; EN61000-3-2:2006+A1+A2; EN61000-3-3:2008; EN55014-2:1997+A1+A2 in accordance with the regulations 2006/42/EEC, 2006/95/EEC, 2004/108/EEC.
NOISE/VIBRATION Measured in accordance with EN 60745 the sound pressure level of this tool is <75 dB(A) and the sound power level is <90 dB(A) (standard deviation: 3 dB).

FR DÉCLARATION DE CONFORMITÉ 

Nous déclarons sous notre propre responsabilité que ce produit est en conformité avec les normes ou documents normalisés suivants: EN55014-1:2006+A1; EN61000-3-2:2006+A1+A2; EN61000-3-3:2008; EN55014-2:1997+A1+A2 conforme aux réglementations 2006/42/CEE, 2006/95/CEE, 2004/108/CEE.
BRUIT/VIBRATION Mesuré selon EN 60 745 le niveau de la pression sonore de cet outil est <75 dB(A) et le niveau de la puissance sonore <90 dB(A) (déviations standard: 3 dB).

ES DECLARACIÓN DE CONFORMIDAD 

Declaramos bajo nuestra sola responsabilidad que este producto está en conformidad con las normas o documentos normalizados siguientes: EN55014-1:2006+A1; EN61000-3-2:2006+A1+A2; EN61000-3-3:2008; EN55014-2:1997+A1+A2 de acuerdo con las regulaciones 2006/42/CEE, 2006/95/CEE, 2004/108/CEE.
RUIDOS/VIBRACIONES Medido según EN 60 745 el nivel de la presión acústica de esta herramienta se eleva a <75 dB(A) y el nivel de la potencia acústica <90 dB(A) (desviación estándar: 3 dB).

PT DECLARAÇÃO DE CONFIRMIDADE 

Declaramos sob nossa exclusiva responsabilidade que este producto cumpre as seguintes normas ou documentos normativos: EN55014-1:2006+A1; EN61000-3-2:2006+A1+A2; EN61000-3-3:2008; EN55014-2:1997+A1+A2 conforme as disposições das directivas 2006/42/CEE, 2006/95/CEE, 2004/108/CEE.
RUIDO/VIBRAÇÕES Medido segundo EN 60 745 o nível de pressão acústica desta ferramenta é <75 dB(A) e o nível de potência acústica <90 dB(A) (espaço de erro: 3 dB).

IT DICHIARAZIONE DI CONFORMITÀ 

Dichiaro, assumendo la piena responsabilità di tale dichiarazione, che il prodotto è conforme alle seguenti normative e ai relativi documenti: EN55014-1:2006+A1; EN61000-3-2:2006+A1+A2; EN61000-3-3:2008; EN55014-2:1997+A1+A2 in base alle prescrizioni delle direttive 2006/42/CEE, 2006/95/CEE, 2004/108/CEE.
RUMOROSITÀ/VIBRAZIONE Misurato in conformità al EN 60 745 il livello di pressione acustica di questo utensile è <75 dB(A) ed il livello di potenza acustica è <90 dB(A) (deviazione standard: 3 dB).

NL CONFORMITEITSVERKLARING 

Wij verklaren, dat dit product voldoet aan de volgende normen of normatieve documenten: EN55014-1:2006+A1; EN61000-3-2:2006+A1+A2; EN61000-3-3:2008; EN55014-2:1997+A1+A2 overeenkomstig de bepalingen van de richtlijnen 2006/42/EEG, 2006/95/EEG, 2004/108/EEG.
GELUID/VIBRATIE Gemeten volgens EN 60 745 bedraagt het geluidsdrukniveau van deze machine <75 dB(A) en het geluidsvermogen-niveau <90 dB(A) (standaard deviatie: 3 dB).

Product management
V. Nosik
SBM group GmbH
Kurfürstendamm 21
10719 Berlin, Germany



DK KONFORMITETSERKLÆRING 

Vi erklærer under almindeligt ansvar, at dette produkt er i overensstemmelse med følgende normer eller normative dokumenter: EN55014-1:2006+A1; EN61000-3-2:2006+A1+A2; EN61000-3-3:2008; EN55014-2:1997+A1+A2 i henhold til bestemmelserne i direktiverne 2006/42/EØF, 2006/95/EØF, 2004/108/EØF. STØJ/VIBRATION Måles efter EN 60 745 er lydtrykniveau af dette værktøj <75 dB(A) og lydeffektniveau <90 dB(A) (standard deviation: 3 dB).

SE DECLARACIÓN DE CONFORMIDAD 

Vi intygar och ansvarar för, att denna produkt överensstämmer med följande norm och dokument: EN55014-1:2006+A1; EN61000-3-2:2006+A1+A2; EN61000-3-3:2008; EN55014-2: 1997+A1+A2 enl. bestämmelser och riktlinjerna 2006/42/EWG, 2006/95/EWG, 2004/108/EWG. LJUD/VIBRATION Ljudtrycksnivån som uppmätts enligt EN 60 745 är på denna maskin <75 dB(A) och lydeffektnivån är <90 dB(A) (standard deviation: 3 dB).

NO SAMSVARERKLÆRING 

Vi erklærer at det er under vårt ansvar at dette produkt er i samsvar med følgende standarder eller standard-dokumenter: EN55014-1:2006+A1; EN61000-3-2:2006+A1+A2; EN61000-3-3:2008; EN55014-2:1997+A1+A2 i samsvar med reguleringer 2006/42/EØF, 2006/95/EØF, 2004/108/EØF. STØY/VIBRASJON Målt ifølge EN 60 745 er lydtryknivået av dette verktøyet <75 dB(A) og lydstrykenivået <90 dB(A) (standard deviasjon: 3 dB).

FI TODISTUS STANDARDINMUKAISUUDESTA 

Todistamme täten ja vastaamme yksin siitä, että tämä tuote on allalueteltujen standardien ja standardoimisasiakirjojen vaatimusten mukainen EN55014-1:2006+A1; EN61000-3-2:2006+A1+A2; EN61000-3-3:2008; EN55014-2: 1997+A1+A2 seuraavien sääntöjen mukaisesti 2006/42/ETY, 2006/95/ETY, 2004/108/ETY. MELU/TÄRINÄ Mitattuna EN 60 745 mukaan työkalun melutaso on <75 dB(A) ja yleensä työkalun äänen voimakkuus on <90 dB(A) (keskihajonta: 3 dB).

EE VASTAVUSDEKLARATSIOON 

Kinnitame ainuvastutajana, et see toode vastab järmsitele standarditele või normdokumentidele: EN55014-1:2006+A1; EN61000-3-2:2006+A1+A2; EN61000-3-3:2008; EN55014-2: 1997+A1+A2 vastavalt direktiivide 2006/42/EÜ, 2006/95/EÜ, 2004/108/EÜ. MÜRA/VIBRATSIOON Vastavalt kooskõlas normiga EN 60 745 läbi viidud mõõtmistele on antud seadme helirõhk <75 dB(A) ja helitugevus <90 dB(A) (standard-kõrvalekalle: 3 dB).

LV DEKLARĀCIJA PAR ATBILSTĪBU STANDARTIEM 

Mēs ar pilnu atbildību paziņojam, ka šis izstrādājums atbilst standartiem vai standartizācijas dokumentiem EN55014-1:2006+A1; EN61000-3-2:2006+A1+A2; EN61000-3-3:2008; EN55014-2: 1997+A1+A2 un ir saskaņā ar direktīvām 2006/42/EG, 2006/95/EG, 2004/108/EG. TROKŠNIS/VIBRĀCIJA Saskaņā ar standartu EN 60 745 noteiktais instrumenta radītā trokšņa skaņas spiediena līmenis ir <75 dB(A) un skaņas jaudas līmenis ir <90 dB (A) (pie tipiskās izkliedes: 3 dB).

LT KOKYBĖS ATITIKTIKIES DEKLARACIJA 

Mes atsakingai pareiškiame, kad šis gaminy s atitinka tokius standartus ir normatyvinius dokumentus: EN55014-1:2006+A1; EN61000-3-2:2006+A1+A2; EN61000-3-3:2008; EN55014-2: 1997+A1+A2 pagal EEB reglamentų 2006/42/EG, 2006/95/EG, 2004/108/EG. nuostatas. TRIUKŠMINGUMAS/VIBRACIJA Šio prietaiso triukšmingumas buvo išmatuotas pagal EN 60 745 reikalavimus keliamo triukšmo garso slėgio lygis siekia <75 dB(A) ir akustinio galingumo lygis <90 dB(A) (standartinis nuokrypis: 3 dB).

Product management
V. Nosik
SBM group GmbH
Kurfürstendamm 21
10719 Berlin, Germany



RU ЗАЯВЛЕНИЕ О СООТВЕТСТВИИ **CE**

Мы сполной ответственностью заявляем, что настоящее изделие соответствует следующим стандартам и нормативным документам: EN55014-1:2006+A1; EN61000-3-2:2006+A1+A2; EN61000-3-3:2008; EN55014-2:1997+A1+A2 - согласно правилам: 2006/42/EEC, 2006/95/EEC, 2004/108/EEC.
ШУМ И ВИБРАЦИЯ По результатам измерений в соответствии с EN60745 уровень звукового давления данного устройства составляет <75 дБ(А), уровень шума составляет <90 дБ(А).

KZ СӘЙКЕСТІЛІК ЖӨНІНДЕ ӨТІНІШ **CE**

Осы бұйым келесі стандарттар мен нормативті құжаттарға сәйкестігі жөнінде толық жауапкершілікпен мәлімдейміз: EN55014-1:2006+A1; EN61000-3-2:2006+A1+A2; EN61000-3-3:2008; EN55014-2:1997+A1+A2 - ережелеріне сәйкес 2006/42/EEC, 2006/95/EEC, 2004/108/EEC.
ШУ МЕН ДІРІЛ EN60745 өлшеулер нәтижесіне сәйкес осы құрылғының дыбыс қысымының деңгейі <75 дБ(А) құрайды, шу деңгейі <90 дБ(А) құрайды.

UA ЗАЯВА ПРО ВІДПОВІДНІСТЬ **CE**

Ми з повною відповідальністю заявляємо, що справжній виріб відповідає наступним стандартам і нормативним документам: EN55014-1:2006+A1; EN61000-3-2:2006+A1+A2; EN61000-3-3:2008; EN55014-2:1997+A1+A2 - згідно із правилами: 2006/42/EEC, 2006/95/EEC, 2004/108/EEC.
ШУМ І ВІБРАЦІЯ За результатами вимірів відповідно до EN60745 рівень звукового тиску даного пристрою становить <75 дБ(А), рівень шуму становить <90 дБ(А).

PL OŚWIADCZENIE ZGODNOŚCI **CE**

Vi erklærer under almindeligt ansvar, at dette produkt er i overensstemmelse med følgende normer eller normative dokumenter: EN55014-1:2006+A1; EN61000-3-2:2006+A1+A2; EN61000-3-3:2008; EN55014-2:1997+A1+A2 i henhold til bestemmelserne i direktiverne 2006/42/EØF, 2006/95/EØF, 2004/108/EØF.
STØJ/VIBRATION Måles efter EN 60 745 er lydtrykkniveau af dette værktøj <75 dB(A) og lydeffektniveau <90 dB(A) (standard deviation: 3 dB).

CZ STRVZUJÍCÍ PROHLÁŠENÍ **CE**

Potvrzujeme na odpovědnost, že tento výrobek odpovídá následujícím normám nebo normativním podkladům: EN55014-1:2006+A1; EN61000-3-2:2006+A1+A2; EN61000-3-3:2008; EN55014-2:1997+A1+A2 podle ustanovení směrnice 2006/42/EWG, 2006/95/EWG, 2004/108/EWG.
HLUČNOSTI/VIBRACI Měřeno podle EN 60 745 činí tlak hlukové vlny tohoto přístroje <75 dB(A) a dávka hlučnosti <90 dB(A) (standardní odchylka: 3 dB).

SK IZJAVA O USKLAĐENOSTI **CE**

Pod punom odgovornošću izjavljujemo da je ovaj proizvod usklađen sa sledećim standardima ili standardizovanim dokumentima: EN55014-1:2006+A1; EN61000-3-2:2006+A1+A2; EN61000-3-3:2008; EN55014-2:1997+A1+A2 u skladu sa odredbama smernica 2006/42/EEC, 2006/95/EEC, 2004/108/EEC.
BUKA/VIBRACIJE Mereno u skladu sa EN 60 745, nivo pritiska zvuka ovog alata iznosi <75 dB(A), a jačina zvuka <90 dB(A) (normalno odstupanje: 3 dB).

HU HASONLÓSÁGI NYILATKOZAT **CE**

Teljes felelősségünk tudatában kijelentjük, hogy jelen termék a következő szabványoknak vagy kötelező hatósági előírásoknak megfelel: EN55014-1:2006+A1; EN61000-3-2:2006+A1+A2; EN61000-3-3:2008; EN55014-2:1997+A1+A2 a 2006/42/EWG, 2006/95/EWG, 2004/108/EWG. előírásoknak megfelelően.
ZAJ/REZGÉS Az EN 60 745 alapján végzett mérések szerint ezen készülék hangnyomás szintje <75 dB(A) a hangteljesítmény szintje <90 dB(A) (normál eltérés: 3 dB).

Product management
V. Nosik
SBM group GmbH
Kurfürstendamm 21
10719 Berlin, Germany

RO DECLARAȚIE DE CONFORMITATE **CE**

Declarăm pe proprie răspundere că acest product este conform cu următoarele standarde sau documente standardizate: EN55014-1:2006+A1; EN61000-3-2:2006+A1+A2; EN61000-3-3:2008; EN55014-2:1997+A1+A2 în conformitate cu regulile 2006/42/EEC, 2006/95/EEC, 2004/108/EEC.

ZGOMOT/VIBRAȚII Măsurat în conformitate cu EN 60 745 nivelul de presiune a sunetului generat de acest instrument este de <75 dB(A) iar nivelul de putere a sunetului <90 dB(A) (abaterea standard: 3 dB).

SI IZJAVA O USTREZNOSTI **CE**

Odgovorno izjavljamo, da je ta izdelek v skladu z naslednjimi standardi ali standardnimi dokumenti: EN55014-1:2006+A1; EN61000-3-2:2006+A1+A2; EN61000-3-3:2008; EN55014-2: 1997+A1+A2 v skladu s predpisi navodil 2006/42/EEC, 2006/95/EEC, 2004/108/EEC.

HRUP/VIBRACIJA Izmerjeno v skladu s predpisom EN 60 745 je raven zvočnega pritiska za to orodje <75 dB(A) in jakosti zvoka <90 dB(A) (standarden odmik: 3 dB).

HR BOS IZJAVA O USKLAĐENOSTI **CE**

Izjavljujemo uz punu odgovornost da je ovaj proizvod usklađen sa slijedećim normama i normativnim dokumentima: EN55014-1:2006+A1; EN61000-3-2:2006+A1+A2; EN61000-3-3:2008; EN55014-2: 1997+A1+A2 prema odredbama smjernica 2006/42/EWG, 2006/95/EWG, 2004/108/EWG.

BUCI/VIBRACIJAMA Mjereno prema EN 60 745, prag zvučnog tlaka ovog električnog alata iznosi <75 dB(A) a jakost zvuka <90 dB(A) (standardna devijacija: 3 dB).

SR ИЗЈАВА О УСАГЛАШЕНОСТИ **CE**

Ми изјављујемо да носимо искључиву одговорност да је овај производ усклађен са следећим стандардима или стандардизованим документима: EN50144-1, EN50144-2-1, EN55014-1, EN55014-2, EN61000-3-2, EN61000-3-3, у складу са прописима 73/23/CEE, 89/336/CEE, 98/37/CEE.

БУКА / ВИБРАЦИЈЕ Мерено у складу са EN60745 ниво притиска звука овог алата је 75,0 дБ (А) и звучни ниво снаге износи 90,0 дБ (А) (стандардна девијација: 3 дБ).

GR ΟΕ ΔΗΛΩΣΗ ΣΥΜΒΑΤΟΤΗΤΑΣ **CE**

Δηλούμε υπευθύνως ότι το προϊόν αυτό είναι κατασκευασμένο σύμφωνα με τους εξής κανονισμούς ή κατασκευαστικές συστάσεις: EN55014-1:2006+A1; EN61000-3-2:2006+A1+A2; EN61000-3-3:2008; EN55014-2:1997+A1+A2 κατά τις διατάξεις των κανονισμών της Κοινής Αγοράς 2006/42/ΕΟΚ, 2006/95/ΕΟΚ, 2004/108/ΕΟΚ.

ΘΡΥΒΟ/ΚΡΑΔΑΣΜΟΥΣ Μετρημένη σύμφωνα με EN 60 745 η στάθμη ακουστικής πίεσης αυτού του εργαλείου ανέρχεται σε <75 dB(A) και η στάθμη ηχητικής ισχύος σε <90 dB(A) (κοινή απόκλιση: 3 αΒ).

TR STANDARDIYASYON BEYANI **CE**

Yeğane sorumlu olarak, bu ürünün aşağıdaki standartlara veya standart belgelerine uygun olduğunu beyan ederiz: EN55014-1:2006+A1; EN61000-3-2:2006+A1+A2; EN61000-3-3:2008; EN55014-2:1997+A1+A2 yönetmeliği hükümleri uyarınca 2006/42/EWG, 2006/95/EWG, 2004/108/EWG.

GÜRÜLTÜ/TITREŞİM Ölçülen EN 60 745 göre ses basıncı bu makinanın seviyesi <75 dB(A) ve çalışma sırasındaki gürültü <90 dB(A) (standart sapma: 3 dB).

CE إعلان بشأن شهادات التوافق **AE**

نفا نصرح و بكل مسؤولية بأن هذه الأداة تطابق المعايير و المواصفات التالية :

EN55014-1:2006+A1; EN61000-3-2:2006+A1+A2; EN61000-3-3:2008; EN55014-2: 1997+A1+A2

و ذلك وفقا للقواعد التالية :

2006/42/EEC, 2006/95/EEC, 2004/108/EEC.

الأهتزاز و مستوى الضجيج

على ضوء نتائج القياسات التي قد تم القيام

بها وفقا لمعيار EN60745 يقدر مستوى

الضغط الصوتي لهذه الأداة ب 75 dB(A)

ديسيبل ، و مستوى الضجيج يساوي

90 dB(A) ديسيبل و تقدر نسبة الاهتزاز

Product management
V. Nosik
SBM group GmbH
Kurfürstendamm 21
10719 Berlin, Germany



DE HINWEISE ZUM UMWELTSCHUTZ

Alt-Elektrogeräte sind Wertstoffe, sie gehören daher nicht in den Hausmüll! Wir möchten Sie daher bitten, uns mit Ihrem aktiven Beitrag bei der Ressourcenschonung und beim Umweltschutz zu unterstützen und dieses Gerät bei den-falls vorhandeneingerichteten Rücknahmestellen abzugeben.

EN ENVIRONMENTAL PROTECTION

Discarded electric appliances are recyclable and should not be discarded in the domestic waste! Please actively support us in conserving resources and protecting the environment by returning this appliance to the collection centres (if available).

FR INFORMATIONS SUR LA PROTECTION DE L'ENVIRONNEMENT

Tout appareil électrique usé est une matière recyclable et ne fait pas partie des ordures ménagères! Nous vous demandons de bien vouloir nous soutenir en contribuant activement au management des ressources et à la protection de l'environnement en déposant cet appareil dans sites de collecte (si existants).

ES ADVERTENCIA PARA LA PROTECCIÓN DEL MEDIO AMBIENTE

¡Los aparatos eléctricos desechables son materiales que no son parte de la basura doméstica! Por ello pedimos para que nos ayude a contribuir activamente en el ahorro de recursos y en la protección del medio ambiente entregando este aparato en los puntos de recogida existentes.

PT INDICAÇÕES PARA A PROTECÇÃO DO MEIO AMBIENTE

Aparelhos eléctricos antigos são materiais que não pertencem ao lixo doméstico! Por isso pedimos para que nos apoie, contribuindo activamente na poupança de recursos e na protecção do ambiente ao entregar este aparelho nos pontos de recolha, caso existam.

IT AVVERTENZE PER LA TUTELA DELL'AMBIENTE

Gli apparecchi elettrici vecchi sono materiali pregiati, non rientrano nei normali rifiuti domestici! Preghiamo quindi i gentili clienti di contribuire alla salvaguardia dell'ambiente e delle risorse e di consegnare il presente apparecchio ai centri di raccolta competenti, qualora siano presenti sul territorio.

NL RICHTLIJNEN VOOR MILIEUBESCHERMING

Gebruikte elektronische apparaten horen niet thuis in het huisafval! Wij vragen u daarom een bijdrage aan de bescherming van ons milieu te leveren en dit apparaat op de voorziene verzamelplaatsen af te geven.

DA ANVISNINGER OM MILJØBESKYTTELSE

Kasserede elektriske apparater indeholder materiale, der kan bruges, og bør derfor aldrig smides væk som almindeligt affald. Når dette apparat skal kassereres, vil vi derfor opfordre Dem til at aflevere det på et egnet opsamlingssted, hvis et sådant findes, og således være med til at bevare ressourcer og beskytte miljøet.

SV ÅTERVINNING

Elektriska verktyg, tillbehör och förpackning får inte kastas i hushållssoporna (gäller endast EU-länder). Enligt direktivet 2002/96/EG som avser äldre elektrisk och elektronisk utrustning och dess tillämpning enligt nationell lagstiftning ska uttjänta elektriska verktyg sorteras separat och lämnas till miljövänlig återvinning.

NO MILJØVERN

Kast aldri elektroverktøy, tilbehør og emballasje i husholdningsavfallet (kun for EU-land). I henhold til EU-direktiv 2002/96/EF om kasserte elektriske og elektroniske produkter og direktivets iverksettning i nasjonal rett, må elektroverktøy som ikke lenger skal brukes, samles separat og returneres til et miljøvennlig gjenvinningsanlegg.

FI YMPÄRISTÖNSUOJELU

Älä hävittää sähkötyökäluä, tarvikkeita tai pakkausta tavallisen kotitalousjätteen mukana (koskee vain EU-maita). Vanhoja sähkö- ja elektroniikkalaitteita koskevan EU-direktiivin 2002/96/ETY ja sen maakohtaisten sovellusten mukaisesti käytetyt sähkötyökäluet on toimitettava ongelmajätteen keräyspisteeseen ja ohjattava ympäristöstävälliseen kierrätykseen.

ET KESKONNAKAITSE

Ärge visake kasutusõlmatuks muutunud elektrilisi tööriistu, lisatarvikuid ja pakendeid ära koos olmejäätmetega (üksnes EL liikmesriikidele). Vastavalt Euroopa Parlamendi ja nõukogu direktiivile 2002/96/EÜ elektrija elektroonikaseadmete jäätmete kohta ning direktiivi nõuete kohaldamisele liikmesriikides tuleb kasutusõlmatuks muutunud elektrilised tööriistad koguda eraldi ja keskkonnasäästikult korduvkasutada või ringlusse võtta.

LV APKĀRTĒJĀS VIDES AIZSARDZĪBA

Neizmetiet elektroiekārtas, piederumus un iesaiņojuma materiālus sadzīves atkritumos (tikai ES valstīm). Saskaņā ar Eiropas Direktīvu 2002/96/EG par lietotajām elektroiekārtām, elektronikas iekārtām un tās iekļaušanu valsts likumdošanā lietotās elektroiekārtas ir jāsavāc atsevišķi un jānogādā atreizinjai pārstrādei vai draudzīgā veidā.

LT APLINKOS APSAUGA

Nemeskite elektrinių įrankių, papildomos įrangos ir pakuotės į buitinių atliekų konteinerius (galioja tik ES valstybėms). Pagal ES Direktyva 2002/96/EG dėl naudotų elektrinių ir elektroninių prietaisų atliekų utilizavimo ir pagal vietinius valstybės įstatymus atitarnavę elektriniai įrankiai turi būti surenkami atskirai ir gabenami į antrinių žaliavų tvarkymo vietas, kur jie turi būti sunaikinami ar perdirbami aplinkai nekenksmingu būdu.

PL INFORMACJA DOTYCZĄCA OCHRONY ŚRODOWISKA

Zużyte urządzenia elektryczne są surowcami wtórnymi – nie wolno wyrzucać ich do pojemników na odpady domowe, ponieważ mogą zawierać substancje niebezpieczne dla zdrowia ludzkiego i środowiska! Prosimy o aktywną pomoc w oszczędnym gospodarowaniu zasobami naturalnymi i ochronie środowiska naturalnego przez przekazanie użytego urządzenia do punktu składowania surowców wtórnych - użytych urządzeń elektrycznych.



RU УКАЗАНИЯ ПО ЗАЩИТЕ ОКРУЖАЮЩЕЙ СРЕДЫ

Старые электроприборы подлежат вторичной переработке и поэтому не могут быть утилизированы с бытовыми отходами! Поэтому мы хотели бы попросить Вас активно поддержать нас в деле экономии ресурсов и защиты окружающей среды и сдать этот прибор в приемный пункт утилизации (если таковой имеется).

UK VKAZIVKI PO ZAXISTU NAVKOЛИШНЬОГО СЕРЕДОВИЩА

Старі електроприлади являють собою сукупність технічних матеріалів і тому не можуть бути утилізовані з побутовими відходами! Тому ми хотіли б попросити Вас активно підтримати нас у справі економії ресурсів і захисту навколишнього середовища і здати цей прилад у приймальний пункт утилізації (якщо такий є).

KK ҚОРШАҒАН ОРТАНЫ ҚОРҒАУ

Сізге керек емес бұйымды, керек-жарақтарды және (немесе) қорапты қайталама қайта өңдеумен айналысатын ұйымға өткізу қажет.

CS POKYNY K OCHRANĚ ŽIVOTNÍHO PROSTŘEDÍ

Staré elektrické přístroje jsou recyklovatelné odpady a nepatří proto do domácího odpadu! Chceme vás tímto požádat, abyste aktivně přispěli k podpoře ochrany přírodních zdrojů a životního prostředí, a odevzdali tento přístroj na k tomu určených sběrných místech.

SK POKYNY NA OCHRANU ŽIVOTNÉHO PROSTREDIA

Staré spotrebiče možno recyklovať, a preto nemôžu byť likvidované s odpadom z domácnosti! Preto by sme vás požiadať, aby ste aktívne podporovali nás v úspore zdrojov a ochrane životného prostredia a dodali tento prístroj do zberného miesta pre recykláciu (ak je k dispozícii).

BG НАСОКИ ЗА ОПАЗВАНЕ НА ОКОЛНАТА СРЕДА

Старите уреди могат да бъдат рециклирани и следователно не могат да се депонират заедно с битовите отпадъци! Бихме затава Ви молим да ни подкрепят активно в спасяването на ресурси и опазването на околната среда и дава тази единица в събирателен пункт за рециклиране (ако има такива).

HU A KÖRNYEZETVÉDELEMMEK KAPCSOLATOS TUDNIVALÓK

A kiselejtett elektromos készülékek értékes nyersanyagokat tartalmaznak, és erre figyelemmel nem tartoznak a háztartási hulladék körébe! A gyártómű minden felhasználót arra kér, hogy a maga részéről is tegyen meg mindent a költségkímélés és környezetvédelem érdekében, és a kiselejtett készüléket adja át az erre a célra kialakított visszavételi helyen, amennyiben van ilyen a környéken.

RO INDICAȚII PENTRU PROTECȚIA MEDIULUI ÎNCONJURĂTOR

Aparatele electrice uzate sunt materiale valoroase, motiv pentru care locul lor nu este la gunoiul menajer! Din această cauză, vă rugăm să ne sprijiniți și să participați la protejarea resurselor naturale și a mediului înconjurător, prin predarea acestuia aparat la centrele de preluare a acestora, în cazul în care ele există.

SR UPUTSTVO O ZAŠTITI OKOLINE

Stari električni uređaji sastoje se od vrednih materijala i ne spadaju u kućno smeće! Stoga vas molimo da nas svojim aktivnim doprinosom podržite pri štednji resursa i zaštiti životne sredine, te da ovaj uređaj predate na mesta predviđena za sakupljanje starih električnih uređaja, ukoliko je takvo organizovano.

SL NAPOTKI ZA ZAŠČITO OKOLJA

Stare električne naprave so material, ki ne spada v gospodinjске odpadke. Prosimo vas, da nam aktivno pripomorete pri ohranjanju naravnih virov in zaščiti okolja, zato neuporabno električno napravo odstranite na predvidenih, v te namene urejenih odvzemnih mestih.

HR, BS UPUTE O ZAŠTITI OKOLIŠAI

Stari električni uređaji sastoje se od vrijednih materijala te stoga ne spadaju u kućno smeće! Stoga vas molimo da nas svojim aktivnim doprinosom podržite pri štednji resursa i zaštiti okoliša, te da ovaj uređaj predate na mjesta predviđena za sakupljanje starih električnih uređaja, ukoliko je takvo organizirano.

EL ΥΠΟΔΕΙΞΕΙΣ ΓΙΑ ΤΗΝ ΠΡΟΣΤΑΣΙΑ ΤΟΥ ΠΕΡΙΒΑΛΛΟΝΤΟΣ

Οι παλιές ηλεκτρικές συσκευές είναι πολύτιμα υλικά και συνεπώς δεν έχουν θέση στα οικιακά απορρίμματα! Θα θέλαμε λοιπόν να σας παρακαλέσουμε να μας υποστηρίξετε συμβάλλοντας ενεργά στην προστασία των πρώτων υλών και του περιβάλλοντος παραδίδοντας τη συσκευή αυτή στις υπηρεσίες ανακύκλωσης - εφόσον υπάρχουν.

TR ÇEVRE KORUMA BİLGİLERİ

Eski elektrikli cihazlar dönüştürülebilir malzeme olup ev çöplüğüne atılmamalı! Doğal kaynakların ve çevrenin korunmasına etkin biçimde katkıda bulunmak üzere cihazı lütfen toplama merkezlerine (varsa) ıade edin.

AR حماية البيئة AR

الأجزاء الغير ضرورية لكم . أو أجزاء التغليف . يرجى تسليمها للجهات التي تقوم باستخدامها مرة ثانية .



Defort®

- | | |
|---|--|
| DE Änderungen vorbehalten | RU Возможны изменения |
| EN Subject to change | UK Можливі зміни |
| FR Sous réserve de modifications | KK Өзгөртүгө кұқымен |
| ES Reservado el derecho de modificaciones técnicas | CS Změny vyhrazeny |
| PT Reservado o direito a modificações | SK Zmeny vyhradené |
| IT Con riserva di modifiche | BG Подлежи на промяна |
| NL Wijzigingen voorbehouden | HU Változtatás jogát fenntartjuk |
| DA Ret til ændringer forbeholdes | RO Cu dreptul la modificări |
| SV Ändringar förbehålles | SR Промјене |
| NO Rett till endringer forbeholdes | SL Pridržujemo si pravico do sprememb |
| FI Pidätämme oikeuden muutoksiin | HR BS S pravom na izmjene |
| ET Säilib õigus muudatustele | EL ηροουμε το δικαίωμα αλλαγών |
| LV Ar tiesībām veikt izmaiņas | TR Değişik yapmak hakkı saklıdır |
| LT Galimi pakeitimai | AR مع التمتع بحق تعديل البيانات |
| PL Zastrzega się prawo dokonywania zmian | |



SBM
Storm Brand-Management
group

www.sbm-group.com

SBM group GmbH
Kurfürstendamm 21
10719 Berlin, Germany

SBM group GmbH
Postfach 90, Europaplatz 3
1150 Wien, Austria